

SÉLECTION N° 26

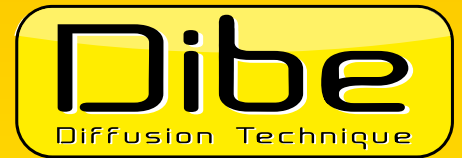

☎ 04 50 96 39 02

✉ info@dibe.fr

PORTE-OUTILS VDI



PINCE F



PINCES ER



MICROTARAUDEUSE



PINCES DE TARAUDAGE
AVEC EXTENSION



PRÉRÉGLAGE



LAMPES-LOUPES



ÉTAUX



FONTAINES
DE DÉGRAISSAGE



MACHINES-OUTILS



Livraison **24H** avec
Pour toute commande passée avant 15h



TOUS LES PRODUITS !

www.dibe.fr

Tarifs indicatifs 2026 : les prix sont susceptibles d'évoluer – Livraison 24H avec UPS : 17€ le 1^{er} kilo



Demandez nos articles

** sur les articles de stock disponibles sauf vente*

Prix à titre indicatif
1^{er} kilos : 17 €

Divers étaux Outils motorisés **PCM**



















Lampes



Abrasifs



SOMMAIRE

| | | |
|-------------------------------------------------------------------------------------|---------------------|---------------------------------------------------|
|  | Page 4 – 6 | Pincettes |
|  | Page 7 – 13 | Attechements tournage Clés de serrage |
|  | Page 14 – 16 | Brochage Moletage Accessoires Machines-Outils |
|  | Page 17 – 21 | Attechements fraisage |
|  | Page 22 – 24 | Préréglage |
|  | Page 25 | Lampes |
|  | Page 26 | Arrosage |
|  | Page 27 – 28 | Plots antivibratoires Éléments normalisés |
|  | Page 29 – 33 | Étaux |
|  | Page 34 | Bridage |
|  | Page 35 | Tables croisées |
|  | Page 36 – 37 | Diviseurs |
|  | Page 38 – 39 | Machines-outils traditionnelles Microtaraudeuse |
|  | Page 40 – 41 | Bras de taraudage Accessoires Scies à ruban |
|  | Page 42 | Environnement machines SGD FRANCE |
|  | Page 43 | Aspiration & Filtration SGD FRANCE |

Pinces ER DIN 6499

La pince ER
STANDARD



Une gamme très complète de ER8 à ER60

| Réf. | Désignation | Tarif HT |
|------|----------------------------|-----------|
| 426E | Pince ER16 Ø 3 à 10 x 0.50 | 9.00 € * |
| 428E | Pince ER20 Ø 3 à 13 x 0.50 | 9.00 € * |
| 430E | Pince ER25 Ø 3 à 16 x 0.50 | 10.00 € * |
| 470E | Pince ER32 Ø 3 à 20 x 0.50 | 10.00 € * |
| 472E | Pince ER40 Ø 3 à 30 x 0.50 | 13.70 € * |

| Réf. | Désignation | Tarif HT |
|-----------|--------------------------------|-----------|
| 426E...UP | Pince ER16 UP 0.005 (Ø 3 à 10) | 17.50 € * |
| 428E...UP | Pince ER20 UP 0.005 (Ø 3 à 13) | 17.50 € * |
| 430E...UP | Pince ER25 UP 0.005 (Ø 3 à 16) | 17.50 € * |
| 470E...UP | Pince ER32 UP 0.005 (Ø 3 à 20) | 17.50 € * |
| 472E...UP | Pince ER40 UP 0.005 (Ø 4 à 30) | 21.20 € * |

*Prix évolutif selon le Ø

Jeux de pinces ER (DIN 6499)

La pince ER
STANDARD



Sur socle

| Réf. | Désignation | Tarif HT |
|-------|-----------------------------|----------|
| G4062 | Jeu ER16 10 pinces Ø 1 à 10 | 98.00 € |
| G4063 | Jeu ER20 12 pinces Ø 2 à 13 | 120.00 € |
| G4064 | Jeu ER25 15 pinces Ø 2 à 16 | 146.00 € |
| G4065 | Jeu ER32 18 pinces Ø 3 à 20 | 172.00 € |

Ultra Précision sur socle

| Réf. | Désignation | Tarif HT |
|---------|--------------------------------|----------|
| G4062UP | Jeu ER16 UP 10 pinces Ø 1 à 10 | 187.00 € |
| G4063UP | Jeu ER20 UP 12 pinces Ø 2 à 13 | 248.00 € |
| G4064UP | Jeu ER25 UP 15 pinces Ø 2 à 16 | 286.00 € |
| G4065UP | Jeu ER32 UP 18 pinces Ø 3 à 20 | 370.00 € |

Pinces ER étanches à joint (Pression maxi : 40 bars)



Précision 0.008 mm

| Réf. | Désignation | Tarif HT |
|----------|-----------------------|-----------|
| G0364 RF | Pince ER16RF Ø 1 à 10 | 25.00 € * |
| G0787 RF | Pince ER20RF Ø 2 à 13 | 38.30 € * |
| G0996 RF | Pince ER25RF Ø 2 à 16 | 27.00 € * |
| G0988 RF | Pince ER32RF Ø 3 à 20 | 27.00 € * |
| G0821 RF | Pince ER40RF Ø 4 à 26 | 41.90 € * |

*Prix évolutif selon le Ø

Jeux de pinces ER (étanches à joint) sur socle



Précision 0.008 mm

| Réf. | Désignation | Tarif HT |
|-------|-------------------------------|----------|
| G7593 | Jeu ER16RF 8 pinces Ø 2 à 10 | 275.00 € |
| G7594 | Jeu ER20RF 11 pinces Ø 2 à 13 | 415.00 € |
| G7595 | Jeu ER25RF 14 pinces Ø 3 à 16 | 574.00 € |
| G7596 | Jeu ER32RF 18 pinces Ø 3 à 20 | 574.00 € |

Pinces ER étanches acier (Pression maxi : 120 bars)



Précision 0.008 mm

| Réf. | Désignation | Tarif HT |
|--------|------------------------|----------|
| 426 EA | Pince ER16 EA Ø 3 à 10 | 29.00 € |
| 428 EA | Pince ER20 EA Ø 3 à 13 | 29.00 € |
| 430 EA | Pince ER25 EA Ø 3 à 16 | 29.00 € |
| 470 EA | Pince ER32 EA Ø 3 à 20 | 31.00 € |
| 472 EA | Pince ER40 EA Ø 4 à 26 | 35.40 € |

Jeux de pinces ER (étanches acier) sur socle



Précision 0.008 mm

| Réf. | Désignation | Tarif HT |
|----------------|--------------------------------|----------|
| G4062EA - 2167 | Jeu ER16 EA 9 pinces Ø 3 à 10 | 208.00 € |
| G4063EA - 2167 | Jeu ER20 EA 12 pinces Ø 3 à 13 | 278.00 € |
| G4064EA - 2167 | Jeu ER25 EA 14 pinces Ø 3 à 16 | 378.00 € |
| G4065EA - 2167 | Jeu ER32 EA 18 pinces Ø 3 à 20 | 501.00 € |

Pinces ER avec carré pour taraudage rigide



Existe en version étanche (MFRF)

| Réf. | Désignation | Tarif HT |
|----------|------------------------------------|----------|
| G0364 MF | Pince ER16 MF Ø 3.5 à 8 | 44.30 € |
| | Pince ER16 MF Ø 9 à 10 (spéciale) | |
| G0787 MF | Pince ER20 MF Ø 3.5 à 10 | 45.50 € |
| | Pince ER20 MF Ø 11 à 12 (spéciale) | |
| G0996 MF | Pince ER25 MF Ø 3.5 à 12 | 45.50 € |
| | Pince ER25 MF Ø 14 à 16 (spéciale) | |
| G0988 MF | Pince ER32 MF Ø 3.5 à 16 | 47.80 € |
| | Pince ER32 MF Ø 18 à 20 (spéciale) | |
| G0821 MF | Pince ER40 MF Ø 4.5 à 20 | 50.20 € |

Pinces de taraudage avec extension type PCM



| Réf. | Désignation | Tarif HT |
|---------|--------------------------------------|----------|
| 426 ETD | Pince de taraudage ETD-16 Ø 2.5 à 6 | 105.20 € |
| 428 ETD | Pince de taraudage ETD-20 Ø 2.5 à 7 | 105.20 € |
| 430 ETD | Pince de taraudage ETD-25 Ø 2.5 à 10 | 110.00 € |
| 470 ETD | Pince de taraudage ETD-32 Ø 4 à 12.5 | 116.00 € |

➤ Consultez-nous pour les autres diamètres

Douilles de taraudage



Taille 0 à 3 : Sans friction

| Réf. | Désignation | Ø Attachement | Tarif HT |
|----------|------------------------------------|---------------|----------|
| G4077 .. | Douille B0 sans friction Ø 5 x 4 | 13 | 29.90 € |
| G3390 .. | Douille B1 sans friction Ø 6 x 4.9 | 19 | 28.70 € |
| G3391 .. | Douille B2 sans friction Ø 12 x 9 | 31 | 38.30 € |
| G3392 .. | Douille B3 sans friction Ø 22 x 18 | 48 | 106.50 € |

Taille 0 à 3 : Avec friction

| Réf. | Désignation | Ø Attachement | Tarif HT |
|----------|--------------------------------------|---------------|----------|
| G4078 .. | Douille BF 0 avec friction Ø 7 x 5.5 | 13 | 82.50 € |
| G3387 .. | Douille BF 1 avec friction Ø 10 x 8 | 19 | 70.60 € |
| G3388 .. | Douille BF 2 avec friction Ø 11 x 9 | 31 | 95.70 € |
| G3389 .. | Douille BF 3 avec friction Ø 16 x 12 | 48 | 223.65 € |

Pinces de serrage type F : lisses ou rainurées



| Réf. | Désignation | Tarif HT |
|-------|--------------------------------------|------------|
| 136E | Pince F20 Ø 2 à 16 (cotes entières) | 42.00 € * |
| 138E | Pince F20 Ø 2 à 16 (cotes entières) | 42.00 € * |
| 145E | Pince F25 Ø 2 à 20 (cotes entières) | 43.00 € * |
| 1536E | Pince F37 Ø 3 à 32 (cotes entières) | 54.00 € * |
| 173E- | Pince lisse ou rainurée F48 Ø 3 à 42 | 57.00 € * |
| 185E- | Pince lisse ou rainurée F66 Ø 8 à 60 | 104.00 € * |

➤ Consultez-nous pour les autres diamètres – Prix évolutif selon le Ø

Pinces de serrage type W lisses



| Réf. | Désignation | Tarif HT |
|------|-----------------------|-----------|
| 349E | W20 Ø 1 à 20 | 40.00 € * |
| 364E | W25 Ø 1 à 26 | 53.00 € * |
| 385E | W31, 75 (5C) Ø 2 à 27 | 22.00 € * |
| 369E | R8 Ø 3 à 20 | 31.00 € * |

➤ Consultez-nous pour les autres diamètres – Prix évolutif selon le Ø

Porte-alésoirs flottants



Avec arrosage au centre

| Réf. | Désignation | Tarif HT |
|--------|----------------------------------|----------|
| 155020 | Porte-alésoir flottant Ø 20 ER16 | 330.00 € |
| 155220 | Porte-alésoir flottant Ø 20 ER25 | 358.00 € |
| 155325 | Porte-alésoir flottant Ø 25 ER32 | 382.00 € |
| 155332 | Porte-alésoir flottant Ø 32 ER32 | 382.00 € |

Porte-tarands cylindriques à extension / compression



| Réf. | Désignation | Tarif HT |
|---------|------------------------|----------|
| 192016A | Porte-tarand Ø 16 ER16 | 310.00 € |
| 192220A | Porte-tarand Ø 20 ER20 | 270.00 € |
| 192420A | Porte-tarand Ø 20 ER25 | 322.00 € |
| 192325A | Porte-tarand Ø 25 ER25 | 311.00 € |
| 192525A | Porte-tarand Ø 25 ER32 | 322.00 € |
| 192532A | Porte-tarand Ø 32 ER32 | 322.00 € |

Pointes tournantes 60°



| Réf. | Désignation | Tarif HT |
|-------|--------------------------|----------|
| PTCM2 | Pointe tournante 60° CM2 | 99.50 € |
| PTCM3 | Pointe tournante 60° CM3 | 132.00 € |
| PTCM4 | Pointe tournante 60° CM4 | 164.00 € |
| PTCM5 | Pointe tournante 60° CM5 | 264.50 € |

Pointes tournantes allongée 30°/60°



| Réf. | Désignation | Tarif HT |
|----------------|---------------------------------------|----------|
| PTCM2-ALLONGEE | Pointe tournante allongée 30°/60° CM2 | 128.00 € |
| PTCM3-ALLONGEE | Pointe tournante allongée 30°/60° CM3 | 152.00 € |
| PTCM4-ALLONGEE | Pointe tournante allongée 30°/60° CM4 | 182.50 € |
| PTCM5-ALLONGEE | Pointe tournante allongée 30°/60° CM5 | 309.00 € |
| PTCM6-ALLONGEE | Pointe tournante allongée 30°/60° CM6 | 572.00 € |

Pointes tournantes à compression



| Réf. | Désignation | Tarif HT |
|--------|----------------------------------|----------|
| 172420 | Pointe tournante 60°. Queue Ø 20 | 411.00 € |
| 172425 | Pointe tournante 60°. Queue Ø 25 | 411.00 € |
| 172432 | Pointe tournante 60°. Queue Ø 32 | 411.00 € |

Douilles de réduction cylindriques

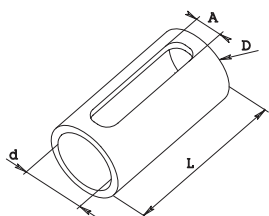

À lumière sans collerette

| Réf. | D | d | A | L | Tarif HT |
|------------|----|----|----|------|----------|
| 2471610030 | 16 | 10 | 30 | 6.5 | 70.00 € |
| 2471612030 | 16 | 12 | 30 | 6.5 | 70.00 € |
| 2472516050 | 25 | 16 | 50 | 12.5 | 65.00 € |
| 2472520050 | 25 | 20 | 50 | 12.5 | 65.00 € |
| 2473220060 | 32 | 20 | 60 | 12.5 | 66.60 € |
| 2473225060 | 32 | 25 | 60 | 12.5 | 66.60 € |
| 2474025080 | 40 | 25 | 80 | 14 | 77.00 € |
| 2474032080 | 40 | 32 | 80 | 14 | 77.00 € |

➤ Possible en Ø 22 / Ø 31.75. Consultez-nous pour les autres diamètres intérieurs

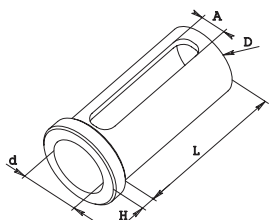

À lumière avec collerette

| Réf. | D | d | H | A | L | Tarif HT |
|--------------|----|----|---|------|----|----------|
| 245.2012 040 | 20 | 12 | 6 | 10.5 | 40 | 67.00 € |
| 245.2016 040 | 20 | 16 | 6 | 10.5 | 40 | 67.00 € |
| 245.2516 050 | 25 | 16 | 6 | 12.5 | 50 | 63.00 € |
| 245.2520 050 | 25 | 20 | 6 | 12.5 | 50 | 63.00 € |
| 245.3220 062 | 32 | 20 | 6 | 12.5 | 62 | 66.00 € |
| 245.3225 062 | 32 | 25 | 6 | 12.5 | 62 | 66.00 € |

➤ Possible en Ø 19.05 / Ø 31.75, L 30/40/50.
Consultez-nous pour les autres diamètres intérieurs

Douilles de réduction cylindriques avec vis

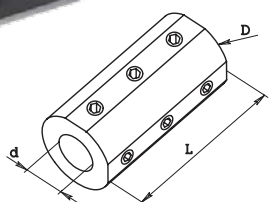

Sans collerette

| Réf. | D | d | L | Tarif HT |
|------------|----|----|----|----------|
| 2462512050 | 25 | 12 | 50 | 61.00 € |
| 2462516050 | 25 | 16 | 50 | 61.00 € |
| 2463216060 | 32 | 16 | 60 | 65.00 € |
| 2463220060 | 32 | 20 | 60 | 65.00 € |
| 2464012080 | 40 | 12 | 80 | 73.00 € |
| 2464016080 | 40 | 16 | 80 | 73.00 € |

➤ Possible en Ø 31.75. Consultez-nous pour les autres diamètres intérieurs

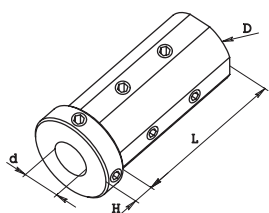

Avec collerette

| Réf. | D | d | H | L | Tarif HT |
|------------|----|----|----|----|----------|
| 2432008050 | 20 | 8 | 5 | 50 | 61.00 € |
| 2432010050 | 20 | 10 | 5 | 50 | 61.00 € |
| 2432510054 | 25 | 10 | 6 | 54 | 62.00 € |
| 2432512054 | 25 | 12 | 6 | 54 | 62.00 € |
| 2433216063 | 32 | 16 | 7 | 63 | 64.00 € |
| 2433220063 | 32 | 20 | 7 | 63 | 64.00 € |
| 2434020080 | 40 | 20 | 12 | 80 | 71.00 € |
| 2434025080 | 40 | 25 | 12 | 80 | 71.00 € |
| 2435025085 | 50 | 25 | 12 | 85 | 90.00 € |
| 2435032085 | 50 | 32 | 12 | 85 | 90.00 € |

➤ Possible en Ø 19.05 / Ø 22 / Ø 25.40 / Ø 31.75
Consultez-nous pour les autres diamètres intérieurs

Douilles de réduction fendues type RZ



| Réf. | D | d | L | L1 | D1 | Tarif HT |
|-------|----|----|----|----|----|----------|
| G5921 | 20 | 10 | 26 | 30 | 25 | 55.00 € |
| G5926 | 25 | 10 | 36 | 40 | 30 | 55.00 € |
| G5936 | 32 | 16 | 46 | 50 | 37 | 55.00 € |
| G5946 | 40 | 20 | 74 | 78 | 45 | 65.80 € |
| G5954 | 50 | 40 | 84 | 88 | 55 | 88.50 € |
| G5958 | 60 | 40 | 88 | 92 | 65 | 123.20 € |

Écrous mini

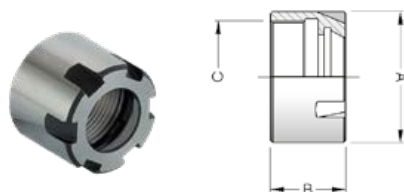

| Réf. | Type | A | B | C | Tarif HT |
|-------|-------|----|------|-----------|----------|
| G0373 | GM 8 | 12 | 10,8 | 10 x 0.75 | 16.80 € |
| G0432 | GM 11 | 16 | 12 | 13 x 0.75 | 16.80 € |
| G1229 | GM 16 | 22 | 18 | 19 x 1.00 | 16.80 € |
| G1230 | GM 20 | 28 | 19 | 24 x 1.00 | 16.80 € |
| G1231 | GM 25 | 35 | 20 | 30 x 1.00 | 16.80 € |

Écrou standards



| Réf. | Type | A | B | C | Tarif HT |
|-------|-------|----|------|----------|----------|
| G4993 | GS 16 | 32 | 17,5 | 22 x 1,5 | 13.15 € |
| G4994 | GS 20 | 35 | 19 | 25 x 1,5 | 13.15 € |
| G4995 | GS 25 | 42 | 20 | 32 x 1,5 | 15.60 € |
| G4996 | GS 32 | 50 | 22,5 | 40 x 1,5 | 15.60 € |
| G4997 | GS 40 | 63 | 25,5 | 50 x 1,5 | 20.30 € |
| G4998 | GS 50 | 78 | 35,5 | 64 x 2,0 | 52.60 € |

Écrou hexagonaux

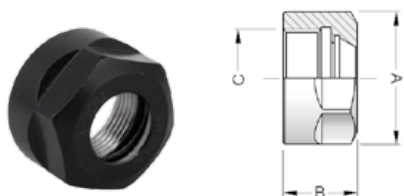

| Réf. | Type | A | B | C | Tarif HT |
|-------|-------|----|------|-----------|----------|
| G1157 | GE 11 | 19 | 11,3 | 14 x 0,75 | 17.90 € |
| G0342 | GE 12 | 19 | 14 | 14 x 0,75 | 22.70 € |
| G1214 | GE 16 | 28 | 17,5 | 22 x 1,50 | 17.90 € |
| G1215 | GE 20 | 34 | 19 | 25 x 1,50 | 19.10 € |

Porte-pinces cylindriques (autres dimensions sur demande)

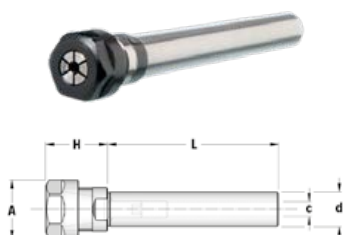

Écrous hexagonaux

| Réf. avec plat | Type | d | L | H | A | C | Tarif HT |
|----------------|----------|----|-----|----|----|----|----------|
| G5245 | ER 16 GE | 16 | 60 | 36 | 28 | 7 | 79.00 € |
| G5251 | ER 20 GE | 16 | 60 | 40 | 34 | 9 | 87.30 € |
| G5257 | ER 16 GE | 20 | 100 | 31 | 28 | 11 | 117.20 € |
| G5262 | ER 20 GE | 20 | 60 | 36 | 34 | 11 | 82.50 € |
| G5263 | ER 20 GE | 20 | 100 | 36 | 34 | 11 | 84.90 € |

Écrous standards

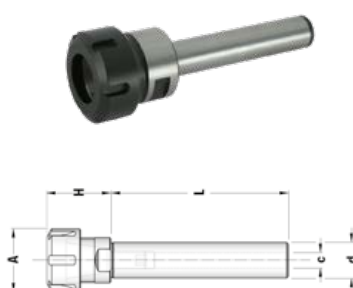

| Réf. avec plat | Type | d | L | H | A | C | Tarif HT |
|----------------|-------|----|-----|----|----|----|----------|
| G3916 | ER 16 | 16 | 60 | 36 | 32 | 7 | 79.00 € |
| G3529 | ER 20 | 16 | 60 | 40 | 35 | 9 | 87.00 € |
| G0574 | ER 25 | 16 | 70 | 46 | 42 | 9 | 95.70 € |
| G3918 | ER 16 | 20 | 100 | 31 | 32 | 11 | 95.70 € |
| G3920 | ER 20 | 20 | 60 | 36 | 35 | 11 | 95.70 € |
| G3921 | ER 25 | 20 | 100 | 46 | 42 | 11 | 88.50 € |
| G3922 | ER 32 | 20 | 100 | 54 | 50 | 13 | 119.60 € |
| G5183 | ER 25 | 25 | 70 | 32 | 42 | 13 | 102.85 € |
| G1221 | ER 32 | 25 | 70 | 54 | 50 | 13 | 80.20 € |
| G2901 | ER 40 | 25 | 50 | 60 | 63 | 13 | 99.30 € |
| G3181 | ER 32 | 32 | 70 | 38 | 50 | 23 | 80.20 € |
| G0405 | ER 40 | 32 | 70 | 60 | 63 | 23 | 113.60 € |
| G3204 | ER 32 | 40 | 70 | 30 | 50 | 23 | 84.90 € |
| G0406 | ER 40 | 40 | 80 | 60 | 63 | 28 | 104.00 € |
| G3409 | ER 32 | 50 | 125 | 32 | 50 | 23 | 123.20 € |
| G5197 | ER 40 | 50 | 125 | 37 | 63 | 28 | 172.20 € |

Écrous mini



| Réf. avec plat | Type | d | L | H | A | C | Tarif HT |
|----------------|----------|----|-----|----|----|----|----------|
| G3226 | ER 16 GM | 16 | 100 | 37 | 22 | 7 | 77.80 € |
| G3213 | ER 20 GM | 16 | 100 | 40 | 28 | 9 | 83.70 € |
| G3520 | ER 16 GM | 20 | 100 | 30 | 22 | 11 | 63.40 € |
| G3216 | ER 20 GM | 20 | 100 | 37 | 28 | 11 | 80.20 € |
| G3218 | ER 25 GM | 20 | 100 | 46 | 35 | 11 | 88.50 € |
| G0426 | ER 25 GM | 25 | 100 | 32 | 35 | 13 | 95.70 € |
| G0449 | ER 25 GM | 25 | 160 | 32 | 35 | 13 | 116.00 € |

Porte-pinces double cylindriques – Écrous mini



| Réf. sans plat | Type | d | L | Lt | H | A | Tarif HT |
|----------------|----------|----|-----|-----|------|----|----------|
| G8781 | ER 11 GM | 20 | 62 | 90 | 14.0 | 16 | 142.30 € |
| G8784 | ER 16 GM | 20 | 67 | 110 | 21.5 | 22 | 142.30 € |
| G8988 | ER 16 GM | 20 | 122 | 165 | 21.5 | 22 | 150.70 € |
| G8790 | ER 16 GM | 25 | 67 | 110 | 21.5 | 22 | 142.30 € |
| G8791 | ER 20 GM | 25 | 82 | 130 | 24.0 | 28 | 215.30 € |
| G8793 | ER 20 GM | 32 | 82 | 130 | 24.0 | 28 | 217.70 € |

Clés ergonomiques pour écrous ER 16/20

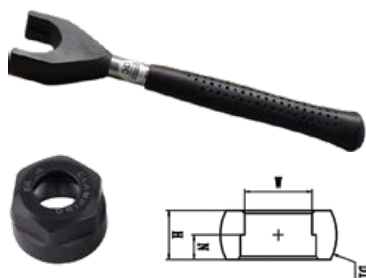

| Réf. | Type | L | H | N | W | Tarif HT |
|------------|-------|--------|-------|------|-------|----------|
| CLEER16ALU | ER16A | 207 mm | 18 mm | 9 mm | 25 mm | 27.00 € |
| CLEER20ALU | ER20A | 215 mm | 18 mm | 9 mm | 30 mm | 27.00 € |

Clés ergonomiques pour écrous ER 25/32/40



| Réf. | Type | L | h | W | Tarif HT |
|-------------|--------|-----|---|----|----------|
| CLEER25UMLU | ER25UM | 260 | 5 | 37 | 37.00 € |
| CLEER40UMLU | ER40UM | 325 | 5 | 57 | 43.00 € |

Clés ER pour écrous mini



| Réf. | Type | Écrou | Tarif HT |
|-------|------------|-------|----------|
| G5717 | CH 8 Mini | 373 | 9.00 € |
| G5718 | CH 11 Mini | 432 | 9.00 € |
| G5719 | CH 16 Mini | 1229 | 10.00 € |
| G5720 | CH 20 Mini | 1230 | 12.00 € |
| G5721 | CH 25 Mini | 1231 | 12.00 € |

Clés ER pour écrous standards



| Réf. | Type | Écrou | Tarif HT |
|-------|----------|-------|----------|
| G3698 | CH 16 ST | 4993 | 11.50 € |
| G3699 | CH 20 ST | 4994 | 11.50 € |
| G3669 | CH 25 ST | 4995 | 11.50 € |
| G3670 | CH 32 ST | 4996 | 11.50 € |
| G3671 | CH 40 ST | 4997 | 16.00 € |
| G3668 | CH 50 ST | 4998 | 35.90 € |

Clés ER pour écrous hexagonaux



| Réf. | Type | Écrou | Tarif HT |
|-------|----------|-------|----------|
| G2905 | CH 11 CE | 1157 | 5.80 € |
| G2905 | CH 12 CE | 342 | 5.80 € |
| G2906 | CH 16 CE | 1214 | 8.40 € |
| G2907 | CH 20 CE | 1215 | 8.40 € |

Possible en VDI 16/20/25/30/40/60

Porte-forets Type E1

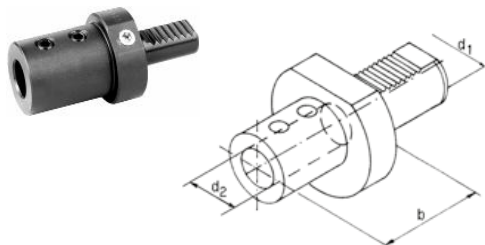

| Réf. | d1 | d2 | b | Tarif HT |
|--------|----|----|----|----------|
| E13020 | 30 | 20 | 67 | 122.00 € |
| E13025 | 30 | 25 | 71 | 117.00 € |
| E14025 | 40 | 25 | 75 | 125.00 € |
| E14032 | 40 | 32 | 75 | 126.00 € |
| E15032 | 50 | 32 | 80 | 163.00 € |
| E15040 | 50 | 40 | 90 | 170.00 € |

Porte-barres d'alésage Type E2

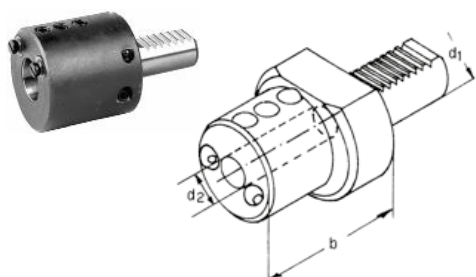

| Réf. | d1 | d2 | b | Tarif HT |
|--------|----|----|----|----------|
| E23020 | 30 | 20 | 60 | 108.00 € |
| E23025 | 30 | 25 | 60 | 108.00 € |
| E24025 | 40 | 25 | 75 | 106.00 € |
| E24032 | 40 | 32 | 75 | 106.00 € |
| E25032 | 50 | 32 | 90 | 138.00 € |
| E25040 | 50 | 40 | 90 | 138.00 € |

Porte-pinces ER Din 6499 Type E4

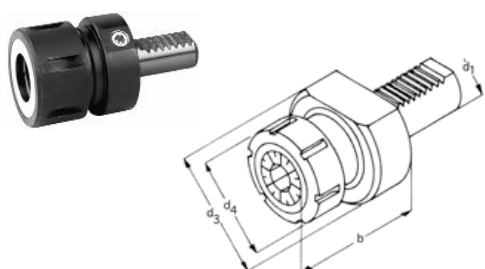

| Réf. | ER | d1 | d3 | b | Tarif HT |
|--------|-------|----|----|----|----------|
| E43032 | ER 32 | 30 | 68 | 62 | 154.00 € |
| E44032 | ER 32 | 40 | 83 | 84 | 171.00 € |
| E44040 | ER 40 | 40 | 83 | 75 | 169.00 € |
| E45032 | ER 32 | 50 | 98 | 84 | 208.00 € |
| E45040 | ER 40 | 50 | 98 | 90 | 214.00 € |

Porte-outils VDI radiaux

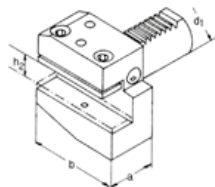

Type B1 : court à droite

| Réf. | d1 | h2 | a | b | Tarif HT |
|----------|----|-------|----|-----|----------|
| B1302040 | 30 | 16/20 | 40 | 70 | 103.00 € |
| B1402544 | 40 | 20/25 | 44 | 85 | 115.00 € |
| B1503255 | 50 | 25/32 | 55 | 100 | 171.00 € |

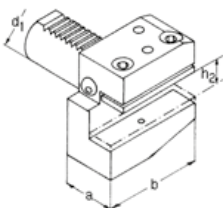

Type B2 : court à gauche

| Réf. | d1 | h2 | a | b | Tarif HT |
|----------|----|-------|----|-----|----------|
| B2302040 | 30 | 16/20 | 40 | 70 | 103.50 € |
| B2402544 | 40 | 20/25 | 44 | 85 | 117.50 € |
| B2503255 | 50 | 25/32 | 55 | 100 | 174.00 € |

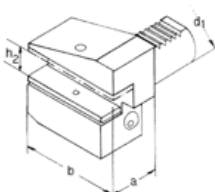

Type B3 : court inversé à droite

| Réf. | d1 | h2 | a | b | Tarif HT |
|----------|----|-------|----|-----|----------|
| B3302040 | 30 | 16/20 | 40 | 70 | 106.00 € |
| B3402544 | 40 | 20/25 | 44 | 85 | 122.00 € |
| B3503255 | 50 | 25/32 | 55 | 100 | 180.50 € |

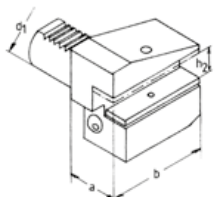

Type B4 : court inversé à gauche

| Réf. | d1 | h2 | a | b | Tarif HT |
|----------|----|-------|----|-----|----------|
| B4302040 | 30 | 16/20 | 40 | 70 | 112.00 € |
| B4402544 | 40 | 20/25 | 44 | 85 | 134.00 € |
| B4503255 | 50 | 25/32 | 55 | 100 | 185.00 € |

Autres formes sur demande : bouchons, ébauches, ...

Porte-outils fixes pour tours CNC

MADE IN EUROPE

► Nous proposons des porte-outils fixes pour tours CNC pour les marques suivantes :



Outils à brocher : attachement cylindrique



| Réf. | Type | d | d1* | l | D | A | Tarif HT |
|--------------|---------|----|-----|----|----|----|----------|
| ZU16.08.5010 | Cyl. 16 | 16 | 8 | 38 | 40 | 65 | 621.00 € |
| ZU20.08.5010 | Cyl. 20 | 20 | 8 | 38 | 40 | 65 | 621.00 € |
| ZU22.08.5010 | Cyl. 22 | 22 | 8 | 48 | 40 | 65 | 621.00 € |
| ZU25.08.5010 | Cyl. 25 | 25 | 8 | 48 | 40 | 65 | 621.00 € |
| ZU22.12.5010 | Cyl. 22 | 22 | 12 | 55 | 50 | 88 | 742.00 € |
| ZU25.12.5010 | Cyl. 25 | 25 | 12 | 55 | 50 | 88 | 742.00 € |

* Diamètre de queue du poinçon

➤ Les outils à brocher sont disponibles en attachement cylindrique, VDI, HSK et CAPTO. Consultez le **catalogue "Brochage"** pour plus d'informations.

Outils à brocher : attachement VDI Din 69880

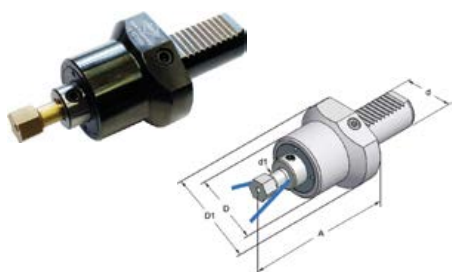

| Réf. | Type | d | d1* | D | D1 | A | Tarif HT |
|--------------|--------|----|-----|----|----|----|----------|
| ZU16.08.5000 | VDI 16 | 16 | 8 | 40 | 44 | 70 | 794.00 € |
| ZU20.08.5000 | VDI 20 | 20 | 8 | 40 | 50 | 70 | 794.00 € |
| ZU25.08.5000 | VDI 25 | 25 | 8 | 40 | 58 | 70 | 794.00 € |
| ZU25.12.5000 | VDI 25 | 25 | 12 | 50 | 58 | 96 | 846.00 € |
| ZU30.12.5000 | VDI 30 | 30 | 12 | 50 | 68 | 96 | 846.00 € |
| ZU40.12.5000 | VDI 40 | 40 | 12 | 50 | 83 | 96 | 846.00 € |

* Diamètre de queue du poinçon

Outils à brocher : attachement HSK Din 69893



| Réf. | Type | D1 | A | d1* | Tarif HT |
|-----------------|--------------------|----|-----|-----|----------|
| ZU40.11.08.5000 | HSK-A40 x 08 x 95 | 40 | 95 | 8 | 992.00 € |
| ZU40.12.08.5000 | HSK-E40 x 08 x 95 | 40 | 95 | 8 | 992.00 € |
| ZU50.14.12.5000 | HSK-C50 x 12 x 100 | 50 | 100 | 12 | 992.00 € |
| ZU63.11.12.5000 | HSK-A63 x 12 x 115 | 63 | 115 | 12 | 992.00 € |

* Diamètre de queue du poinçon

Poinçons type PCM



- Poinçons Hexagonaux type PCM 2110 | 6150 : Ø 8 et Ø 12 mm
- Poinçons Torx type PCM 2122 | 6173 : Ø 8 et Ø 12 mm

Poinçons nouvel acier & Nouveau traitement thermique
DURÉE DE VIE PROLONGÉE

APPAREILS À MOLETER PAR DÉFORMATION

1 molette



| Réf. | Version | Capacité | Molette | □ | Tarif HT |
|---------|---------|-------------------|--------------------------|----|----------|
| M010101 | M1 R+L | Ø 8-200 | 20 x 8 x 6 | - | 38.50 € |
| M010419 | M4 R+L | Ø 8-300 | 25 x 10 x 8 | 20 | 235.00 € |
| M010626 | M6 R+L | Ø 5-200 | 20 x 10 x 6 | 16 | 165.00 € |
| M012005 | M8 R | Ø 3-50 Ø 3-100 | 10 x 4 x 4 15 x 4 x 4 | 12 | 165.00 € |

2 molettes



| Réf. | Version | Capacité | Molette | □ | Tarif HT |
|---------|---------|-----------------------------------|-------------|----|----------|
| M010201 | M2 R+L | Ø 8-200 | 20 x 8 x 6 | - | 195.00 € |
| M010301 | M3 R+L | Pos A : Ø 5-40 Pos B : Ø 30-50 | 20 x 8 x 6 | - | 307.00 € |
| M010509 | M5 R+L | Ø 8-200 | 20 x 10 x 6 | 20 | 356.00 € |
| M011602 | M7 R+L | Ø 8-200 | 20 x 8 x 6 | 20 | 162.00 € |



KM1-M7

| Réf. | Version | Capacité | Molette | Tarif HT |
|---------|---------|----------|------------|----------|
| M011101 | R+L | Ø 8-200 | 20 x 8 x 6 | 485.00 € |

APPAREILS À MOLETER PAR COUPE

1 molette



| Réf. | Version | Capacité | Molette | □ | Tarif HT |
|---------|------------|----------|---------------|----|----------|
| M010902 | MFS14 R+L | Ø 3-50 | 14.5 x 3 x 5 | 16 | 547.00 € |
| M010913 | MFS89 R | Ø 1.5-12 | 8.9 x 2.5 x 4 | 12 | 547.00 € |
| M012605 | MFS114 R | Ø 3-50 | 14.5 x 3 x 5 | 16 | 547.00 € |
| M010904 | MFS 21 R+L | Ø 4-250 | 21.5 x 5 x 8 | 25 | 547.00 € |

2 molettes



| Réf. | Version | Capacité | Molette | □ | Tarif HT |
|---------|-----------|-----------|---------------|---------|------------|
| M011017 | MF89 R | Ø 1.5-12 | 8.9 x 2.5 x 4 | 12 | 830.00 € |
| M012503 | MF114 R+L | Ø 3-50 | 14.5 x 3 x 5 | 16 | 633.00 € |
| M011003 | MF14 R | Ø 3-50 | 14.5 x 3 x 5 | 16 | 824.00 € |
| M012401 | MF42 R+L | Ø 30-3000 | 42 x 12 x 18 | 43 x 60 | 4 627.00 € |



MF21 - MFS21

| Réf. | Version | Capacité | □ | Tarif HT |
|---------|--------------|----------|----|----------|
| M010904 | MFS21.55 R+L | Ø 4-250 | 25 | 547.00 € |
| M011007 | MF21.55 R+L | Ø 5-250 | 25 | 824.00 € |

MOLETTES : NOUS CONSULTER



Tourelles à changement rapide

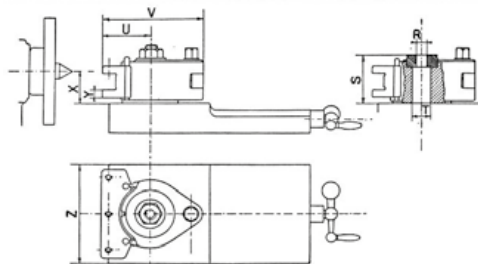

| Réf. | Puissance | Tournage | X Min | X Max | Y | H | V | S | U | T | Tarif HT |
|--------------|-----------|-----------|-------------|-------------|-------------|---------|-----------|-----|----------|----|----------|
| 540-100 : A1 | 2 kW | 130 – 300 | 25.5 / 29.5 | 36.5 / 40.5 | 9.5 | 16 / 20 | 104 | 55 | 52 | 20 | 404.00 € |
| 540-200 : E5 | 4.5 kW | 200 – 400 | 32 / 37 | 49 / 52 | 12 | 20 / 32 | 132 | 68 | 66 | 20 | 483.00 € |
| 540-300 : B2 | 7 kW | 300 – 500 | 38 / 46 | 58 / 57 | 13 / 14 | 25 / 32 | 150 | 76 | 73 | 32 | 537.50 € |
| 540-400 : C3 | 13 kW | 400 – 700 | 47.5 / 55.5 | 36.5 / 91.5 | 15.5 / 15.5 | 32 / 40 | 192 / 201 | 107 | 93 / 102 | 40 | 906.00 € |

Porte-outils carrés



| Réf. | Code | Série | □ | L | Tarif HT |
|---------|---------|--------|-------|--------|----------|
| 540-113 | 1001746 | A1D/AD | 16 mm | 90 mm | 151.00 € |
| 540-115 | 1001747 | A1D/AD | 20 mm | 90 mm | 117.00 € |
| 540-211 | 1001748 | E5D/ED | 20 mm | 100 mm | 138.50 € |
| 540-212 | 1001749 | E5D/ED | 25 mm | 100 mm | 157.00 € |
| 540-311 | 1001750 | B2D/BD | 25 mm | 120 mm | 167.00 € |
| 540-313 | 1001751 | B2D/BD | 32 mm | 120 mm | 167.00 € |
| 540-314 | 1001752 | B2D/BD | 32 mm | 140 mm | 183.00 € |
| 540-411 | 1001753 | C3D/CD | 32 mm | 150 mm | 253.00 € |
| 540-413 | 1001754 | C3D/CD | 40 mm | 150 mm | 276.00 € |

Porte-barres d'alésage



| Réf. | Code | Série | Ø | L | Tarif HT |
|---------|---------|--------|-------|--------|----------|
| 540-130 | 1001755 | A1S/AJ | 30 mm | 80 mm | 151.00 € |
| 540-231 | 1001756 | E5S/EJ | 30 mm | 100 mm | 178.00 € |
| 540-232 | 1001757 | E5S/EJ | 40 mm | 100 mm | 189.00 € |

Porte-outils en V



| Réf. | Code | Série | Ø | L | Tarif HT |
|---------|---------|--------|-------|--------|----------|
| 540-110 | 1001758 | A1B/AH | 18 mm | 80 mm | 124.50 € |
| 540-220 | 1001759 | E5B/EH | 30 mm | 100 mm | 165.00 € |
| 540-320 | 1001760 | B2B/BH | 32 mm | 130 mm | 184.60 € |
| 540-422 | 1001761 | C3B/CH | 40 mm | 160 mm | 308.30 € |

Têtes de fraisage intérieures

Utilisation de fraises standards – Réalisation obligatoire de la pièce intermédiaire.
Livrées avec un cône G (SA 30, 40 ou 50) – Réduction de la vitesse 1:2

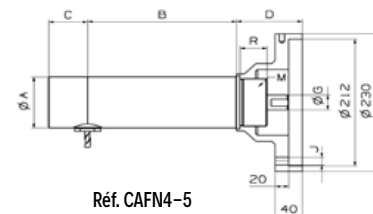
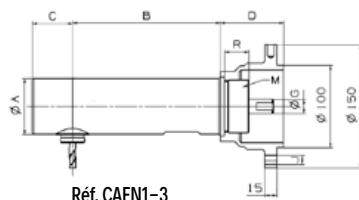

| Réf. | Ø min | Ø A | B | C | Ø E | Ø G | E/P | Ø J | M | R | Tarif HT |
|-------|-------|-----|-----|----|-----|-----|-----|-----|-----------|----|------------|
| CAFN1 | 42 | 35 | 106 | 16 | 130 | 14 | 11 | 1 | M35 x 1.5 | 16 | 2 445.00 € |
| CAFN2 | 54 | 47 | 132 | 35 | 130 | 15 | 13 | 11 | M45 x 1.5 | 18 | 3 675.00 € |
| CAFN3 | 78 | 68 | 180 | 50 | 130 | 18 | 15 | 11 | M65 x 2 | 30 | 4 898.00 € |
| CAFN4 | 95 | 85 | 220 | 58 | 196 | 25 | 22 | 13 | M80 x 2 | 40 | 6 645.00 € |
| CAFN5 | 130 | 113 | 282 | 76 | 196 | 30 | 25 | 13 | M105 x 2 | 42 | 8 750.00 € |

HSK63A



| Réf. | Désignation | Tarif HT |
|-------|------------------------|----------|
| G6045 | HSK 63 A – ER16 / H100 | 142.30 € |
| G6049 | HSK 63 A – ER20 / H100 | 125.60 € |
| G6053 | HSK 63 A – ER25 / H100 | 137.50 € |
| G6057 | HSK 63 A – ER32 / H100 | 137.50 € |
| G6150 | HSK 63 A – WE 6 / H65 | 153.00 € |
| G6152 | HSK 63 A – WE 8 / H65 | 142.30 € |
| G6154 | HSK 63 A – WE 10 / H65 | 137.50 € |
| G6156 | HSK 63 A – WE 12 / H80 | 137.50 € |
| G6160 | HSK 63 A – WE 16 / H80 | 138.70 € |
| G6164 | HSK 63 A – WE 20 / H80 | 142.30 € |

Mandrins autoserrants HSK

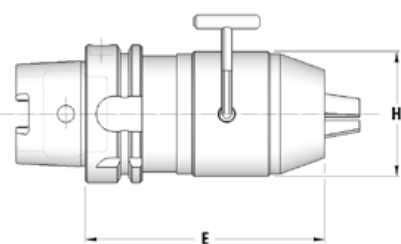

| Réf. | Désignation | Capacité | E | H | Tarif HT |
|-------|-------------------|----------|----|-----|----------|
| G8831 | HSK 63 A – DCU 13 | 1 – 13 | 50 | 130 | 437.70 € |
| G8832 | HSK 63 A – DCU 16 | 3 – 16 | 57 | 140 | 498.70 € |

➤ Précision de rotation : 0.05 mm – Arrosage au centre sur demande

DIN 2080

MADE IN EUROPE

Mandrins autoserrants SA 40/50

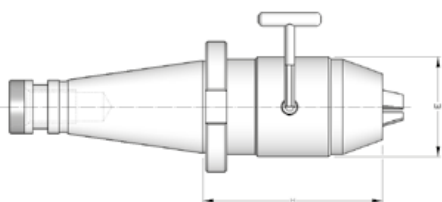

| Réf. | Type | Capacité | E | H | Tarif HT |
|-------|-----------------|----------|----|-----|----------|
| G8579 | ISO 40 – DCU 13 | 1 – 13 | 50 | 90 | 428.00 € |
| G8580 | ISO 40 – DCU 16 | 3 – 16 | 57 | 100 | 379.00 € |
| G8581 | ISO 50 – DCU 13 | 1 – 13 | 50 | 87 | 454.50 € |
| G8582 | ISO 50 – DCU 16 | 3 – 16 | 57 | 100 | 454.50 € |

➤ Précision de rotation : 0.05 mm

Mandrins pince ER SA 40/50

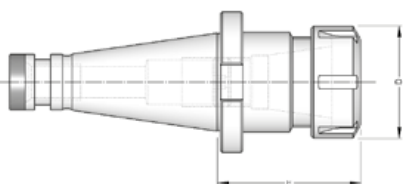

| Réf. | Type | Capacité | D | Tarif HT |
|-------|------------------------|----------|----|----------|
| G2929 | ISO 40 – ER 32 / H 50 | 2 – 20 | 50 | 89.70 € |
| G2951 | ISO 40 – ER 32 / H 70 | 2 – 20 | 50 | 107.60 € |
| G2464 | ISO 40 – ER 32 / H 100 | 2 – 20 | 50 | 125.60 € |
| G2954 | ISO 50 – ER 32 / H 70 | 2 – 20 | 50 | 155.50 € |
| G2955 | ISO 50 – ER 32 / H 100 | 2 – 20 | 50 | 186.60 € |

Porte-fraises combinés SA 40/50

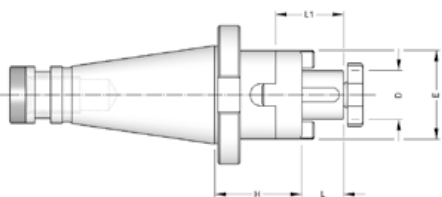

| Réf. | Type | D | L1 | L | E | Tarif HT |
|-------|-------------------------|----|----|----|----|----------|
| G3818 | ISO 40 – D. 22 C / H 52 | 22 | 31 | 19 | 40 | 107.70 € |
| G3819 | ISO 40 – D. 27 C / H 52 | 27 | 33 | 21 | 48 | 107.70 € |
| G3820 | ISO 40 – D. 32 C / H 52 | 32 | 38 | 24 | 58 | 124.40 € |
| G3823 | ISO 50 – D. 22 C / H 55 | 22 | 31 | 19 | 40 | 141.10 € |
| G3824 | ISO 50 – D. 27 C / H 55 | 27 | 33 | 21 | 48 | 144.70 € |
| G3825 | ISO 50 – D. 32 C / H 55 | 32 | 38 | 24 | 58 | 160.25 € |

Autres modèles sur demande : cônes morses, ...

Unités de rangement



| Réf. | Désignation | Tarif HT |
|-------|----------------------------------------------|----------|
| G3701 | Support de cône SA40, BT40, TC40 (15 pièces) | 340.00 € |

Porte-pinces BT/TC ER32 AD+B



| Réf. | Désignation | Tarif HT |
|-------|----------------------------------------------------------------|----------|
| G4710 | TC40 Porte-pince ER32 H70 (équilibré G6.3 15.000 trs/min AD+B) | 84.90 € |
| G4882 | BT40 Porte-pince ER32 H70 (équilibré G6.3 15.000 trs/min AD+B) | 84.90 € |

Porte-fraises à tenons



| Réf. | Désignation | Tarif HT |
|-------|-----------------------------------|----------|
| G4127 | TC40 Porte-fraise Ø 16 Tenons H45 | 89.70 € |
| G4652 | TC40 Porte-fraise Ø 22 Tenons H45 | 89.70 € |
| G4653 | TC40 Porte-fraise Ø 27 Tenons H50 | 90.90 € |
| G4654 | TC40 Porte-fraise Ø 32 Tenons H55 | 116.00 € |
| G4161 | BT40 Porte-fraise Ø 16 Tenons H45 | 89.70 € |
| G4644 | BT40 Porte-fraise Ø 22 Tenons H45 | 89.70 € |
| G4645 | BT40 Porte-fraise Ø 27 Tenons H45 | 90.90 € |
| G4646 | BT40 Porte-fraise Ø 32 Tenons H50 | 116.00 € |

Porte-fraises WELDON BT/TC40



| Réf. | Désignation | Tarif HT |
|-------|-----------------|----------|
| G3715 | TC40 WE 8 H50 | 79.00 € |
| G3717 | TC40 WE 12 H50 | 79.00 € |
| G3718 | TC40 WE 16 H63 | 79.00 € |
| G3719 | TC40 WE 20 H63 | 79.00 € |
| G3720 | TC40 WE 25 H100 | 92.00 € |
| G3721 | TC40 WE 32 H100 | 99.30 € |
| G3753 | BT40 WE 8 H50 | 73.00 € |
| G3755 | BT40 WE 12 H63 | 73.00 € |
| G3756 | BT40 WE 16 H63 | 73.00 € |
| G3757 | BT40 WE 20 H63 | 73.00 € |
| G3758 | BT40 WE 25 H90 | 94.50 € |
| G3759 | BT40 WE 32 H100 | 101.70 € |

Mandrins autoserrants TC

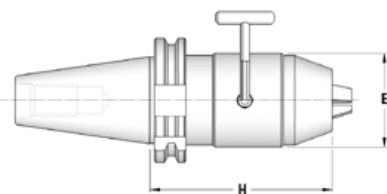

| Réf. A | Réf. B (Arrosage) | Type | Capacité | E | H | Tarif HT |
|--------|-------------------|----------------|----------|----|----|----------|
| G8585 | G8589 | TC 40 – DCU 13 | 1 – 13 | 50 | 90 | 320.50 € |
| G8586 | G8590 | TC 40 – DCU 16 | 3 – 16 | 50 | 95 | 349.20 € |
| G8587 | G8591 | TC 50 – DCU 13 | 1 – 13 | 50 | 90 | 415.00 € |
| G8588 | G8592 | TC 50 – DCU 16 | 3 – 16 | 50 | 95 | 431.80 € |

➤ Précision de rotation : 0.05 mm

Mandrins autoserrants BT

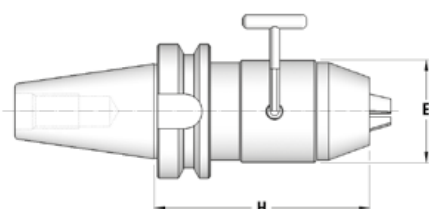

| Réf. A | Réf. B (Arrosage) | Type | Capacité | E | H | Tarif HT |
|--------|-------------------|----------------|----------|----|-----|----------|
| G8595 | G8599 | BT 40 – DCU 13 | 1 – 13 | 50 | 98 | 315.80 € |
| G8596 | G8600 | BT 40 – DCU 16 | 3 – 16 | 50 | 103 | 349.20 € |
| G8597 | G8601 | BT 50 – DCU 13 | 1 – 13 | 50 | 109 | 441.30 € |
| G8598 | G8602 | BT 50 – DCU 16 | 3 – 16 | 50 | 114 | 470.00 € |

➤ Précision de rotation : 0.05 mm

Porte-fraises scies

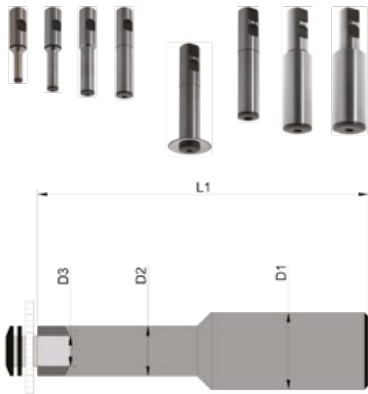

TSCHORN®

| Réf. | Désignation | L1 | D1 | D2 | D3 | Tarif HT |
|-----------|-------------------------|-----|------|--------|------|----------|
| T000S2020 | Porte-fraise scie Ø 20 | 94 | Ø 20 | Ø 10 | Ø 5 | 114.00 € |
| T000S2025 | Porte-fraise scie Ø 25 | 104 | Ø 20 | Ø 13 | Ø 8 | 114.00 € |
| T000S2032 | Porte-fraise scie Ø 32 | 110 | Ø 20 | Ø 16 | Ø 8 | 114.00 € |
| T000S2040 | Porte-fraise scie Ø 40 | 114 | Ø 20 | Ø 19.5 | Ø 10 | 114.00 € |
| T000S2550 | Porte-fraise scie Ø 50 | 141 | Ø 25 | Ø 24.5 | Ø 13 | 114.00 € |
| T000S2563 | Porte-fraise scie Ø 63 | 141 | Ø 25 | Ø 24.5 | Ø 16 | 114.00 € |
| T000S2580 | Porte-fraise scie Ø 80 | 160 | Ø 25 | Ø 34 | Ø 22 | 177.00 € |
| T000S2510 | Porte-fraise scie Ø 100 | 160 | Ø 25 | Ø 39.5 | Ø 22 | 177.00 € |

Coffret porte-fraises scies



| Réf. | Désignation | Tarif HT |
|-----------|----------------------------------------------------|----------|
| T000S0020 | Assortiment de fixations de lame de scie Ø20 – Ø63 | 572.50 € |

Pièces détachées



| Réf. | Désignation | Tarif HT |
|-----------|-----------------------|----------|
| 0102S2020 | Vis de rechange Ø 20 | 59.00 € |
| 0102S2025 | Vis de rechange Ø 25 | 59.00 € |
| 0102S2032 | Vis de rechange Ø 32 | 59.00 € |
| 0102S2040 | Vis de rechange Ø 40 | 59.00 € |
| 0102S2550 | Vis de rechange Ø 50 | 59.00 € |
| 0102S2563 | Vis de rechange Ø 63 | 59.00 € |
| 0102S4080 | Vis de rechange Ø 80 | 85.00 € |
| 0102S4010 | Vis de rechange Ø 100 | 85.00 € |



| Réf. | Désignation | Tarif HT |
|-----------|--------------------------|----------|
| 0101S2020 | Disque de rechange Ø 20 | 35.00 € |
| 0101S2025 | Disque de rechange Ø 25 | 35.00 € |
| 0101S2032 | Disque de rechange Ø 32 | 35.00 € |
| 0101S2040 | Disque de rechange Ø 40 | 35.00 € |
| 0101S2550 | Disque de rechange Ø 50 | 35.00 € |
| 0101S2563 | Disque de rechange Ø 63 | 35.00 € |
| 0101S4080 | Disque de rechange Ø 80 | 52.50 € |
| 0102S4010 | Disque de rechange Ø 100 | 52.50 € |

Tirettes



+ de 200 Références

**À partir de
6.50 €**

Une gamme très complète

Nos tirettes répondent aux exigences de fabrication les plus élevées.

À retrouver dans notre **catalogue "Tirettes"** ➤



Démonte-cônes orientables



| Réf. | Désignation | Tarif HT |
|--------|-------------------------------------|----------|
| MF30TB | Démonte-cône ISO30 TC-BT-SA | 204.00 € |
| MF40TB | Démonte-cône ISO40 TC-BT-SA-HSK63 | 220.00 € |
| MF50TB | Démonte-cône ISO50 TC-BT-SA-HSK100A | 267.00 € |

Démonte-cônes à deux positions



| Réf. | Désignation | Tarif HT |
|-----------|---------------------------------------|----------|
| G4626BT30 | Démonte-cône à 2 positions : H/V BT30 | 120.00 € |
| G4626TC30 | Démonte-cône à 2 positions : H/V TC30 | 120.00 € |
| G4627BT40 | Démonte-cône à 2 positions : H/V BT40 | 127.00 € |
| G4627TC40 | Démonte-cône à 2 positions : H/V TC40 | 127.00 € |

Démonte-cônes fixes



| Réf. | Désignation | Tarif HT |
|--------|------------------------------|----------|
| DMCH40 | Démonte-cône fixe SA/BT/TC40 | 143.00 € |
| DMCH50 | Démonte-cône fixe SA/BT/TC50 | 143.00 € |



| Réf. | Désignation | Tarif HT |
|--------|--------------------------------------|----------|
| DMCV30 | Démonte-cône vertical SA30/TC30/BT30 | 85.00 € |
| DMCV50 | Démonte-cône vertical SA50/TC50/BT50 | 105.00 € |

Pinules de centrage

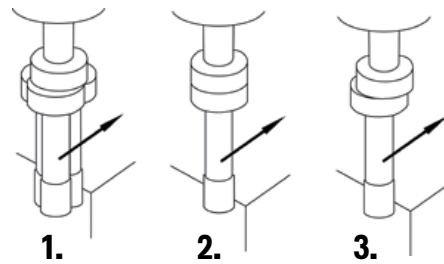

TSCHORN®



| Réf. | Désignation | Queue | Touche | Tarif HT |
|-----------|----------------------------------------------|-------------|------------|-------------|
| 001000600 | | Ø 6 | Ø 6 | 37.00 € |
| 001001000 | | Ø 10 | Ø 10 | 27.00 € |
| 001010400 | Pinule de centrage | Ø 10 | Ø 10 – Ø 4 | 27.00 € |
| 001081000 | | Ø 8 et Ø 10 | Ø 10 | 45.70 € |
| 001081400 | | Ø 8 et Ø 10 | Ø 10 – Ø 4 | 45.70 € |
| 0010010EP | Pinule TSCHORN® : 10 x 10 | | | 12.00 € NET |
| 0010104EP | Pinule TSCHORN® : 10 x 4 | | | 12.00 € NET |
| 001VA1000 | Pinule TSCHORN® Amagnétique : 10 x 10 | | | 100.80 € |
| 001VA1040 | Pinule TSCHORN® Amagnétique : 10 x 4 | | | 120.00 € |
| PCA1010 | Pinule Dibe Amagnétique : 10 x 10 | | | 52.50 € |
| PCA1004 | Pinule Dibe Amagnétique : 10 x 4 | | | 52.50 € |

Palpeurs 2D optiques à bille : série économique

TSCHORN®



| Réf. | Désignation | Queue | Pile | Longueur | Bille | Tarif HT |
|-----------|----------------------------|-------|-----------|----------|-------|----------|
| 0010220EP | Palpeur 2D à bille optique | Ø 20 | 12V (23A) | 94 mm | Ø 10 | 85.00 € |
| 0010216EP | | Ø 16 | 12V (23A) | 99 mm | Ø 10 | 85.00 € |

Palpeurs 3D optiques à bille

TSCHORN®



| Réf. | Désignation | Queue | Pile | Longueur | Bille | Tarif HT |
|-----------|----------------------------|-------|-----------|----------|-------|----------|
| 001031600 | Palpeur 3D à bille optique | Ø 16 | 12V (23A) | 111 mm | Ø 10 | 178.00 € |
| 001032000 | | Ø 20 | 12V (23A) | 106 mm | Ø 10 | 178.00 € |

Palpeur 3D optique et acoustique

TSCHORN®



| Réf. | Désignation | Queue | Pile | Longueur | Bille | Tarif HT |
|-----------|------------------------------------------|-------|-----------|----------|-------|----------|
| 001132000 | Palpeur 3D à bille optique et acoustique | Ø 20 | 12V (23A) | 131 mm | Ø 10 | 270.00 € |

Palpeur 3D SavePlus : version économique

TSCHORNECO



| Réf. | Désignation | Queue | Longueur | Touche | Tarif HT |
|-----------|---------------------|-------|----------|--------|----------|
| 00163B012 | Palpeur 3D SAVEplus | Ø 12 | 134 mm | Ø 3 | 295.00 € |

► Pièces détachées, voir **catalogue "Préréglage"**

Palpeur 3D Analogique universel Nouvelle Génération

TSCHORN®



| Réf. | Désignation | Queue | Longueur | Touche | Tarif HT |
|-----------|-----------------------|-------|----------|--------|----------|
| 001V3D012 | Palpeur 3D Analogique | Ø 12 | 124 mm | Ø 3 | 300.00 € |

► Pièces détachées, voir **catalogue "Préréglage"**

Palpeur 3D Digital

TSCHORN®



| Réf. | Désignation | Queue | Résolution | Touche | Tarif HT |
|-----------|--------------------|-------|------------|--------|----------|
| 001D30012 | Palpeur 3D Digital | Ø 12 | 0.005 mm | Ø 3 | 370.00 € |

► Pièces détachées, voir **catalogue "Préréglage"**

Jauges de hauteur avec comparateur intégré

TSCHORN®



| Réf. | Hauteur | Précision | Touche | Base | | Tarif HT |
|-----------|---------|-----------|--------|--------|--|----------|
| 002400100 | 100 mm | ± 0.01 mm | Ø 42 | Ø 54.5 | | 276.50 € |
| 002402100 | 100 mm | ± 0.01 mm | Ø 42 | Ø 54.5 | | 338.00 € |

► Tous les modèles et pièces détachées en téléchargement sur notre site internet **www.dibe.fr**

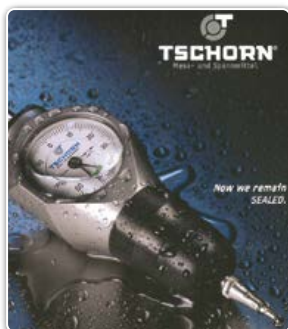

Jauges de hauteur avec comparateur latéral

TSCHORN®



| Réf. | Hauteur | Précision | Touche | Base | C | Tarif HT |
|-----------|---------|-----------|--------|-------------------|---|----------|
| 002101000 | 50 mm | ± 0.01 mm | Ø 47 | Ø 65 x 49.5 acier | ✗ | 318.50 € |
| 002102000 | 50 mm | ± 0.01 mm | Ø 47 | Ø 65 x 49.5 acier | ✓ | 390.00 € |

Jauges de hauteur avec comparateur latéral économique

TSCHORNECO



| Réf. | Hauteur | Précision | Touche | Base | C | Tarif HT |
|-----------|---------|-----------|--------|-----------|---|----------|
| 0021010EP | 50 mm | ± 0.01 mm | Ø 20 | Ø 65 x 49 | ✗ | 185.00 € |
| 0021020EP | 50 mm | ± 0.01 mm | Ø 20 | Ø 65 x 49 | ✓ | 235.00 € |

Jauges de hauteur avec comparateur intégré



| Réf. | Hauteur | Précision | Touche | Base | C | Tarif HT |
|-----------|---------|------------|--------|---------------|---|----------|
| KT50COMP | 50 mm | ± 0.005 mm | Ø 17 | Ø 49 x 62 alu | ✓ | 257.00 € |
| KT100COMP | 100 mm | ± 0.005 mm | Ø 17 | Ø 49 x 62 alu | ✓ | 370.00 € |

Jauges de hauteur avec comparateur intégré et LED



| Réf. | Hauteur | Précision | Touche | Base | C | Tarif HT |
|------------|---------|------------|----------|---------------|---|----------|
| KT50LCOMP | 50 mm | ± 0.005 mm | Ø 20 | 50 x 65 acier | ✓ | 348.00 € |
| KT100LCOMP | 100 mm | ± 0.005 mm | Ø 80 alu | Ø 49 x 62 alu | ✓ | 440.00 € |

➤ Accessoires et autres modèles sur le **catalogue "Préréglage"**

Jauges de hauteur optiques

TSCHORN®



| Réf. | Hauteur | Précision | Touche | Base | C | Tarif HT |
|-----------|---------|-----------|--------|------------|---|--------------|
| 002050000 | 50 mm | ± 0.01 mm | Ø 19 | Ø 39 acier | ✗ | 120.00 € NET |
| 002050200 | 50 mm | ± 0.01 mm | Ø 19 | Ø 39 acier | ✓ | 264.00 € |



| Réf. | Hauteur | Précision | Touche | Base | C | Tarif HT |
|--------|---------|------------|--------|------------|---|----------|
| KTC50 | 50 mm | ± 0.005 mm | Ø 14.5 | Ø 54 acier | ✓ | 195.00 € |
| KTC100 | 100 mm | ± 0.005 mm | Ø 18 | Ø 59 acier | ✓ | 298.00 € |

Lampes LED compactes (IP65) 24-220V



| Réf. | Désignation | Tarif HT |
|-----------------|--------------------------------------|----------|
| LL-B102400-24V | Lampe LED compacte Bras 400 x 400 mm | 170.00 € |
| LL-B102400-220V | Lampe LED compacte Bras 400 x 400 mm | 180.00 € |
| LL-B102215-24V | Lampe LED compacte Bras 215 x 215 mm | 160.00 € |
| LL-B102215-220V | Lampe LED compacte Bras 215 x 215 mm | 170.00 € |

Lampes loupes LED / FLUO



| Réf. | Désignation | Tarif HT |
|-----------------|------------------|----------|
| LL-B104LOU-220V | Lampe Loupe LED | 258.00 € |
| LF-B102LOU-220V | Lampe Loupe FLUO | 140.00 € |

Tubes LED (IP67) 24-220V



| Réf. | Désignation | Tarif HT |
|-----------------|-----------------------------------------|----------|
| LL-T10228W-24V | Tube LED 658 mm - Eclairage 120° - 24V | 243.00 € |
| LL-T10228W-220V | Tube LED 658 mm - Eclairage 120° - 220V | 243.00 € |

Éclairage LED pour postes de travail 24 V - 220 V



| Réf. | Désignation | Tarif HT |
|-----------------|-------------------------------------------------------------------|----------|
| LL-B103400-220V | 220 V / Régl. lum. 10 - 100% / Bras Articulé 400 x 400 mm / IP 50 | 207.00 € |
| LL-F105700-24V | 24 V / Réglage luminosité 10 - 100% / Bras Souple 700 mm / IP 65 | 114.00 € |

LL-F105700-24V : s'adapte aux machines-outils !

Lampe fluorescente (IP50) 220 V



| Réf. | Désignation | Tarif HT |
|-----------------|-------------------------------------------------------------------------------|----------|
| LF-B101430-220V | Lampe lumière froide. Longueur néon avec cache : 411 mm. Bras 400 x 430 mm | 145.00 € |



➤ Retrouvez tous nos modèles dans le **catalogue "Lampes"**

Stocks Importants

Arrosage système Ø 1/4" – 6.35 mm



| Réf. | Désignation | Tarif HT |
|---------|--------------------------------------------------------------------------------------------------------------------------------------------------------------------------|----------|
| 40413-D | 2 segments de 15 cm, 1 buse droite Ø 1.6 mm, 1 buse droite Ø 3.2 mm, 1 buse droite Ø 6.35 mm, 1 raccord entrée mâle fileté 1/8 NPT, 1 raccord entrée mâle fileté 1/4 NPT | 24.00 € |
| 41401-D | 2 segments de 15 cm | 16.00 € |
| 41404-D | Pack de 4 buses Ø 6.35 mm | 7.00 € |
| 41407-D | Pack de 2 buses L 25 mm x Ep. 1.7 mm | 8.00 € |
| 41406-D | Pack de 4 raccords entrée mâle 1/4 NPT | 6.00 € |
| 40460-D | 2 segments de 15 cm, 1 buse droite Ø 1.6 mm, 1 buse droite Ø 3.2 mm, 1 buse droite Ø 6.35 mm, 1 robinet mâle 1/4 NPT | 21.00 € |
| 21194-D | 2 robinets 1/4" en ligne | 16.00 € |
| 21192-D | 2 robinets mâles 1/4 NPT | 21.00 € |

➤ Tous nos kits, packs, segments, pinces sont disponibles en 1/4" – 3/8" – 1/2" – 3/4"

Les coffrets de maintenance arrosage



Coffret/S14
150.00 €



Coffret/S12
172.00 €

Coffret/S14 – Système 1/4"

| Q ^{te} | Désignation |
|-----------------|----------------------|
| 4 | Raccord 1/8 NPT |
| 4 | Raccord 1/4 NPT |
| 2 | Buse plate |
| 4 | Buse ronde Ø 1.60 mm |
| 4 | Buse ronde Ø 3.20 mm |
| 4 | Buse ronde Ø 6.35 mm |
| 2 | Dérivation en Y |
| 2 | Robinet en ligne |
| 2 | Robinet mâle |
| 1 | Mètre de segment |
| 1 | Pince 1/4" |
| 1 | Coffret vide |

Coffret/S12 – Système 1/2"

| Q ^{te} | Désignation |
|-----------------|-----------------------|
| 4 | Raccord 1/2 NPT |
| 4 | Raccord 3/8 NPT |
| 2 | Buse plate 1" 1/4 |
| 4 | Buse ronde Ø 9.50 mm |
| 4 | Buse ronde Ø 12.70 mm |
| 4 | Buse ronde Ø 6.35 mm |
| 2 | Dérivation en Y |
| 2 | Robinet en ligne |
| 2 | Robinet mâle |
| 1 | Mètre de segment |
| 1 | Pince 1/2" |
| 1 | Coffret vide |

➤ Retrouvez tous nos modèles dans notre catalogue "Arrosage"



TYPE H
TARAUDAGE 2 CÔTÉS



TYPE TS



TYPE TH



TYPE T



DIABOLOS TD



TYPE HD



TYPE HS
1 SEUL TARAUDAGE

+ de 40
Références en stock

Pieds de machines



EBV



ECAM



EXV

| Réf. | Désignation | Tarif HT |
|---------|------------------------------------------|----------------|
| EBV-000 | 42 x 15 M8 : 0-60 kg | CONSULTEZ-NOUS |
| EBV-00 | 63 x 18 M10 : 30-100 kg | |
| EBV-0 | 70 x 22 M12 : 80-150 kg | |
| EBV-1 | 90 x 25 M12 : 100-350 kg | |
| EBV-2 | 106 x 29 M16 : 300-600 kg | |
| EBV-3 | 127 x 33 M16 : 500-900 kg | |
| EBV-4 | 150 x 39 M16 : 800-1500 kg | |
| ECAM-75 | Pied à coupelle 76 x 35 M10 : 100-350 kg | |
| EXV-000 | Pied de machine 40 x 15 M8 : 0-60 kg | |

➤ *Autres modèles : nous consulter*

Butées progressives



Type : TP - HP
20 modèles disponibles **sur stock**

Tapis anti-vibratoires / anti-glissants

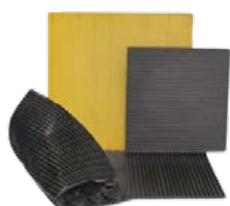

| | |
|--------------------|--|
| Type 1 EA300 | |
| Type 2 EADS | |
| Type 3 EADD | |
| Type 4 EAL_POLY | |

| Réf. | Désignation | Tarif HT |
|----------|-------------------------------------------------------------------|----------------|
| EA-300 | Tapis anti-vibratoire 300 x 300 x 10 : 20-100 kg/cm ² | CONSULTEZ-NOUS |
| EADS-50 | Tapis anti-vibratoire 400 x 400 x 14 : 80-300 kg/cm ² | |
| EADD-70 | Tapis anti-vibratoire 400 x 400 x 17 : 200-600 kg/cm ² | |
| EAL-POLY | Tapis anti-vibratoire 400 x 400 x 12 : 70-2000 kg/cm ² | |



NOUVEAU CONDITIONNEMENT



Clavettes DIN



DIN 6888



DIN 6885A

| Réf. | Désignation | Tarif HT |
|--------------|--------------------------------------------|----------|
| 6888/COFFRET | Assortiment clavettes disques (215 pièces) | 217.00 € |

➤ *DIN 6888 : prix et boîtage sur consultation*

| Réf. | Désignation | Tarif HT |
|---------------|-----------------------------------------------|----------|
| 6885A/COFFRET | Assortiment clavettes parallèles (281 pièces) | 224.40 € |

| Réf. | Dimensions | À | Dimensions | Conditionnement |
|-------|--------------|---|---------------|----------------------|
| 6885A | 2 x 2 x 8 | à | 3 x 3 x 40 | Sachet de 100 pièces |
| 6885A | 4 x 4 x 8 | à | 6 x 6 x 50 | Sachet de 50 pièces |
| 6885A | 6 x 6 x 55 | à | 10 x 8 x 95 | Sachet de 25 pièces |
| 6885A | 10 x 8 x 100 | à | 20 x 12 x 200 | Sachet de 10 pièces |

Barres à clavette

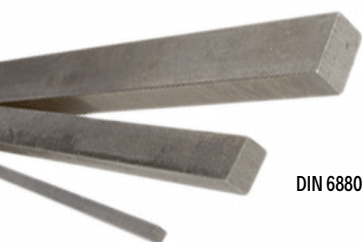

DIN 6880

| Réf. | Désignation | Matière | Tarif HT |
|-----------------|------------------------------|---------|----------|
| 6880/03X03X0500 | □ 3 x 3 mm. Longueur 500 mm | Acier | 2.05 € |
| 6880/03X03X1000 | □ 3 x 3 mm. Longueur 1000 mm | Acier | 3.80 € |

Nous consulter pour les versions INOX

Goupilles DIN



DIN 6325
CYLINDRIQUE

| Réf. | Désignation | Tarif HT |
|--------------|---------------------------------|----------|
| 6325 COFFRET | Goupilles DIN 6325 (805 pièces) | 242.30 € |

| Réf. | Désignation | Conditionnement |
|------|-------------------------------|---------------------|
| 6325 | Ø 1 à Ø 4 | Sachet de 50 pièces |
| 6325 | Ø 5 à Ø 10 long 50 | Sachet de 25 pièces |
| 6325 | Ø 10 long 55 à Ø 12 long 100 | Sachet de 10 pièces |
| 6325 | Ø 12 long 110 à Ø 25 long 120 | Sachet de 5 pièces |

➤ *DIN 7 goupille inox : prix et boîtage sur consultation*

| Réf. | Désignation | Tarif HT |
|--------------|---------------------------------|----------|
| 7979 COFFRET | Goupilles DIN 7979 (175 pièces) | 277.00 € |

| Réf. | Désignation | Conditionnement |
|------|-------------------------------|---------------------|
| 7979 | Ø 4 à Ø 8 | Sachet de 25 pièces |
| 7979 | Ø 10 à Ø 12 long 120 | Sachet de 10 pièces |
| 7979 | Ø 12 long 140 à Ø 20 long 100 | Sachet de 5 pièces |

➤ *DIN 1, 7978, 7977 : prix et boîtage sur consultation*



DIN 7979
CYLINDRIQUE TARAUDÉE

Étaux de rectification



Série 32 B : à déplacement rapide « Type B »

| Réf. | Désignation | Tarif HT |
|---------|-----------------------------------------------|----------|
| 32/50B | Étau de rectification. Largeur : 50 x 74 mm | 172.00 € |
| 32/73B | Étau de rectification. Largeur : 73 x 100 mm | 180.00 € |
| 32/125B | Étau de rectification. Largeur : 125 x 150 mm | 544.00 € |

➤ *Autres modèles : nous consulter*



Série 32 D. serrage rapide par vis moletée « Type D »

| Réf. | Désignation | Tarif HT |
|---------|-------------------------------------------------------------|----------|
| 32/50D | Étau de rectification à vis moletée. Largeur : 50 x 60 mm | 185.00 € |
| 32/73D | Étau de rectification à vis moletée. Largeur : 73 x 74 mm | 354.00 € |
| 32/100D | Étau de rectification à vis moletée. Largeur : 100 x 125 mm | 495.00 € |

➤ *Autres modèles : nous consulter*



Série 32 SINUS : serrage par vis moletée

| Réf. | Désignation | Tarif HT |
|---------|---------------------------------------------------|----------|
| 32/63S | Étau de rectification SINUS. Largeur 63 x 85 mm | 408.00 € |
| 32/80S | Étau de rectification SINUS. Largeur 80 x 95 mm | 524.00 € |
| 32/100S | Étau de rectification SINUS. Largeur 100 x 125 mm | 782.00 € |

Étaux 3 axes orientables



Série EFO 3A : orientable en vertical de 0 à 90°, Latéral ± 45°, Base tournante 360°

| Réf. | Désignation | Tarif HT |
|---------------|--------------------------------------|-----------|
| EFO3A 85X85 | Étau de fraisage 3 axes 80 x 85 mm | 678.00 € |
| EFO3A 110X115 | Étau de fraisage 3 axes 110 x 115 mm | 775.00 € |
| EFO3A 135X145 | Étau de fraisage 3 axes 135 x 145 mm | 1080.00 € |

Étaux d'établis : qualité supérieure



Série LS. Base tournante et mâchoires pour tube en option

| Réf. | Désignation | Tarif HT |
|--------|----------------------------------|----------|
| LS/100 | Étau en acier forgé 100 x 115 mm | 152.00 € |
| LS/125 | Étau en acier forgé 125 x 150 mm | 186.00 € |
| LS/150 | Étau en acier forgé 150 x 190 mm | 270.00 € |

Étaux de fraisage FORZA

MADE IN
EUROPE



Série 30G PERFECT : Mors plaqueurs guidés (Performance)

Série PRD : Mors plaqueurs guidés (Production)

| Réf. | Désignation | Tarif HT |
|----------|------------------------|------------|
| 30/100GL | Largeur : 100 x 110 mm | 1 129.00 € |
| 30/150GL | Largeur : 150 x 250 mm | 1 590.00 € |
| 30/200GL | Largeur : 200 x 300 mm | 2 245.00 € |

| Réf. | Désignation | Tarif HT |
|-----------|------------------------|------------|
| PRD/125GL | Largeur : 125 x 130 mm | 999.50 € |
| PRD/200G | Largeur : 200 x 250 mm | 1 815.00 € |

Étaux de fraisage divers

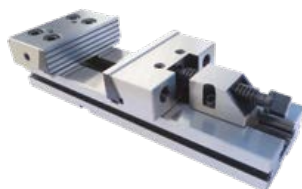

Étaux à mors plaqueurs : série économique

| Réf. | Désignation | Tarif HT |
|-------------|-----------------------------------------------|------------|
| EFMP100X150 | Étau à mors plaqueurs. Largeur : 100 x 150 mm | 560.00 € |
| EFMP150X200 | Étau à mors plaqueurs. Largeur : 150 x 200 mm | 765.00 € |
| EFMP200X300 | Étau à mors plaqueurs. Largeur : 200 x 300 mm | 1 380.00 € |

► Jusqu'à épuisement des stocks



Étaux à mors droits : avec vis intégrée

| Réf. | Désignation | Tarif HT |
|-----------|--------------------------------------------|------------|
| EF150X435 | Étau à mors droits. Largeur : 150 x 435 mm | 764.00 € |
| EF200X570 | Étau à mors droits. Largeur : 200 x 570 mm | 1 998.00 € |

► Jusqu'à épuisement des stocks



Étaux universels : avec base rotative

| Réf. | Désignation | Tarif HT |
|-------|--------------------------------------------------------|----------|
| MU125 | Étau universel à base rotative. Largeur : 125 x 85 mm | 380.00 € |
| MU150 | Étau universel à base rotative. Largeur : 150 x 114 mm | 520.00 € |
| MU200 | Étau universel à base rotative. Largeur : 200 x 150 mm | 813.00 € |



Étaux universels : avec base rotative et serrage hydraulique

| Réf. | Désignation | Tarif HT |
|-------|-----------------------------------------------------------|------------|
| MH125 | Base rotative. Serrage hydraulique Largeur : 132 x 210 mm | 1 392.00 € |
| MH200 | Base rotative. Serrage hydraulique Largeur : 200 x 300 mm | 2 120.00 € |

Cales de fraisage



| Réf. | Désignation | Tarif HT |
|-------------|-------------------------------------------------------------|----------|
| C4/160PRO14 | Jeu 14 cales H = 10 15 20 25 30 35 40 | 172.00 € |
| C8/160 | Jeu 16 cales H = 12 17 22 25 28 32 36 38 | 269.00 € |
| C8/200PRO14 | Jeu 14 cales H = 15 20 25 30 35 40 45 | 220.00 € |
| C4/100 | Jeu 18 cales H = 10 14 18 22 26 30 34 38 42 | 187.00 € |

Étaux double serrage



Série 30CF : étau double à mors droits et plaqueurs

| Réf. | Désignation | Tarif HT |
|----------|----------------------------------------------------------|------------|
| 30/CF125 | Étau double serrage. Largeur : 125 x (2 x 100) ou 260 mm | 2 917.00 € |

➤ *Autres modèles : nous consulter*

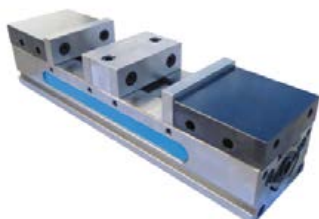

Série EFD (sans mors) : transformable en étau simple

| Réf. | Désignation | Tarif HT |
|--------|---------------------------------------|------------|
| EFD100 | Étau double serrage. Largeur : 100 mm | 1 642.00 € |
| EFD150 | Étau double serrage. Largeur : 150 mm | 1 950.00 € |
| EFD200 | Étau double serrage. Largeur : 200 mm | 5 600.00 € |

➤ *Autres modèles : nous consulter | Jusqu'à épuisement des stocks*

Étaux de perçage FORZA



Série 33 : modèle Master. Base tournante en option

| Réf. | Désignation | Tarif HT |
|---------|-----------------------------------------|----------|
| 33/85M | Étau de perçage. Largeur : 85 x 90 mm | 210.00 € |
| 33/100M | Étau de perçage. Largeur : 105 x 116 mm | 351.00 € |
| 33/150M | Étau de perçage. Largeur : 150 x 190 mm | 455.00 € |

➤ *Autres modèles : nous consulter. Largeur de mors de 65 à 150 mm*



Série 37 : serrage autocentrant avec manivelle

| Réf. | Désignation | Tarif HT |
|---------|---------------------------------------------------------|----------|
| 37/103 | Étau de perçage. Largeur : 103 x 110 mm | 552.00 € |
| 37/103B | Étau de perçage. Base tournante. Largeur : 103 x 110 mm | 782.00 € |

Série 38 : serrage rapide



| Réf. | Désignation | Tarif HT |
|--------|------------------------------------------------------|----------|
| 38/80 | Étau de perçage avec poignée. Largeur : 80 x 80 mm | 413.00 € |
| 38/103 | Étau de perçage avec poignée. Largeur : 103 x 90 mm | 507.00 € |
| 38/125 | Étau de perçage avec poignée. Largeur : 125 x 125 mm | 625.00 € |

Étaux 5 axes pour centres d'usinage



Série 24 : Autocentrant, Rigidité et Performance

| Réf. | Désignation | Tarif HT |
|--------|-----------------------------------------|------------|
| 24/75 | Étau 5 axes. Largeur : 70 x 110–155 mm | 1 206.00 € |
| 24/95 | Étau 5 axes. Largeur : 90 x 140–200 mm | 1 340.00 € |
| 24/100 | Étau 5 axes. Largeur : 100 x 285–345 mm | 1 610.00 € |



Série 25

| Réf. | Désignation | Tarif HT |
|--------|-----------------------------------------|------------|
| 25/130 | Étau 5 axes. Largeur : 130 x 340–270 mm | 2 391.00 € |

► *Autres modèles : nous consulter*



Série 300 FORZA : étau à mors plaqueurs réhaussés

| Réf. | Désignation | Tarif HT |
|----------|-------------------------------------|------------|
| 300/150L | Étau 5 axes. Largeur : 150 x 250 mm | 2 149.00 € |
| 300/200L | Étau 5 axes. Largeur : 200 x 300 mm | 2 742.00 € |

► *Autres modèles : nous consulter*

Étaux d'usinage universels 5 axes : UNI

Étaux d'usinage universellement applicables pour l'automatisation des moyens de serrage et de la manipulation des pièces de travail.

Serrages directs sur systèmes de serrage à point zéro, préparés pour la manutention robotisée. Palettes adaptatrices pour le montage de plaques à trame d'alésages ou installations d'automatisation.

► Tous les modèles sur notre site internet www.dibe.fr

Tarifs sur demande



ESS : usinage simple

Imbattable en polyvalence et économie

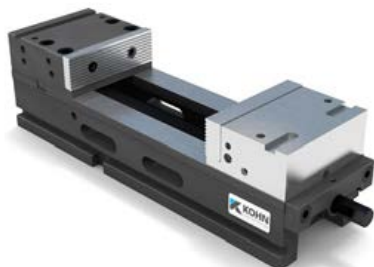

1 mors mobile – 1 mors fixe à l'arrière ou à l'avant.
Serrage mécanique ou hydraulique.
Largeur de mors 65, 80, 100, 125, 160 mm.

NCS : polyvalent & économique

Notre best-seller !



1 mors mobile – 1 mors fixe, serrage hydropneumatique.
Largeur de mors 80 mm. Capacité de serrage jusqu'à 255 mm.
Longueur de la base jusqu'à 330 mm

DSS : serrage multiple

Pour production petites et grandes séries



DOUBLE SERRAGE

2 mors mobiles – 1 mors fixe central, serrage mécanique.
Largeur de mors 65, 80, 100, 125 mm.

MFS : serrage multiple polyvalent

Force de serrage constante



Transformable en étau simple, double ou multiple.
2 mors mobiles – 1 mors fixe central, largeur de mors 80, 100, 125, 160 mm.
Serrage mécanique ou hydraulique.

ZSS : serrages complexes et lourds

Excellente accessibilité



AUTOCENTRANT

Étau simple auto centrant, serrage mécanique ou hydraulique.
Largeur de mors 100, 125, 160 mm.

VZA : serrage autocentrant

**Puissance de retenue et précision élevées
Performances de serrage/usinage maximales**



Serrage centrant sur 2 axes

Brides – Accessoires – Vérins

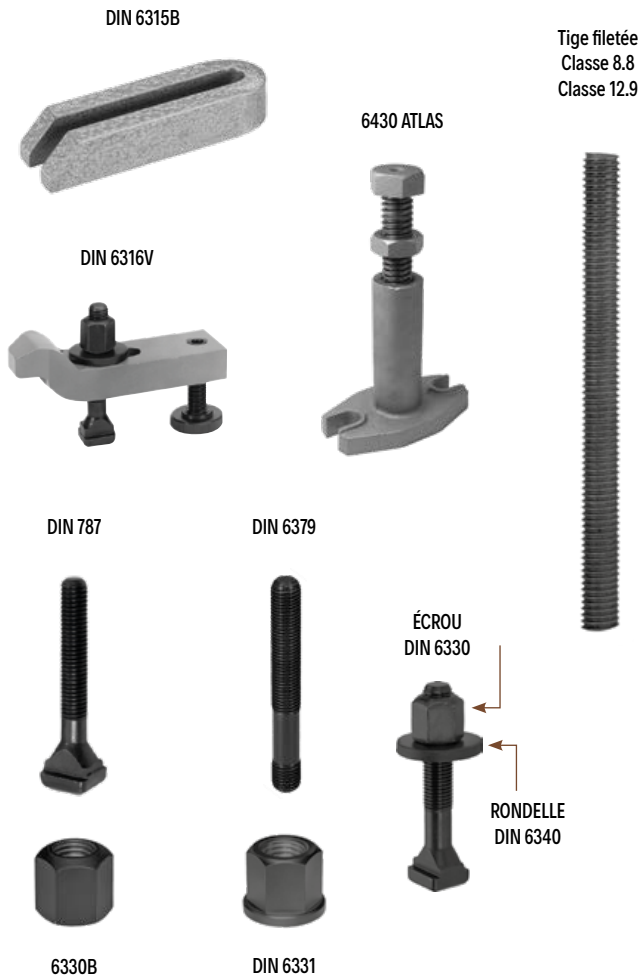

- Écrou allongé
 - Rondelles articulées
 - Tasseaux
 - Lardons
 - Rondelle
 - Brides droites
 - Bride à fourche avec tourillon
 - Bride à fourche avec nez
 - Bride contre coudées
 - Bride contre coudées, double
 - Bride de serrage à hauteurs réglables
- DIN 6334
 - DIN 6319 C, DIN 6319 D, DIN 6319 G
 - DIN 508, DIN 508 L, DIN 508 R
 - DIN 6322 B, DIN 6323
 - DIN 6340
 - DIN 6314, DIN 6314Z, DIN 6314V
 - DIN 6315C
 - DIN 6315 GN
 - DIN 6316
 - DIN 6316 B
 - DIN 6321

Support et appui de bride, vis de réglage, crampons plaqueurs, anneaux de levage, etc...

+ de 600
Références en stock

Assortiments de bridage DIN



| Réf. | Désignation | Tarif HT |
|-------------|------------------------------------------------|----------|
| BRIDAGE/R14 | Kit de bridage / Rainure de 14 (caisse carton) | 196.00 € |
| BRIDAGE/R16 | Kit de bridage / Rainure de 16 (caisse carton) | 207.00 € |
| BRIDAGE/R18 | Kit de bridage / Rainure de 18 (caisse carton) | 270.00 € |

Canons de perçage DIN



+ de 1 000
Références en stock

► Conditionnement : quantité minimum 10 pour les diamètres < 10 mm.

Tables croisées : série économique



| Réf. | Désignation | Hauteur | Poids | Tarif HT |
|---------|----------------------------|---------|-------|------------|
| 1000823 | Table croisée 240 x 425 mm | 165 mm | 48 kg | 1 350.00 € |
| 1000824 | Table croisée 240 x 600 mm | 165 mm | 56 kg | 1 624.00 € |

Tables croisées : axe X, Y

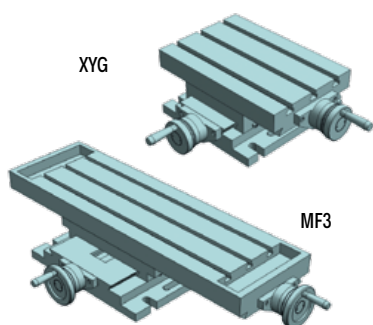

Série Précision : Standard

| Réf. | Désignation | Hauteur | Poids | Tarif HT |
|---------|----------------------------|---------|-------|------------|
| XYG-240 | Table croisée 240 x 190 mm | 131 mm | 50 kg | 3 430.00 € |
| XYG-340 | Table croisée 340 x 190 mm | 131 mm | 50 kg | 4 200.00 € |
| MF3 | Table croisée 350 x 160 mm | 132 mm | 46 kg | 3 115.00 € |

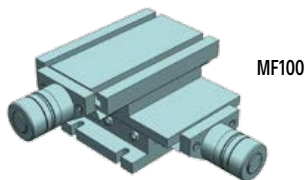

Série Précision + : Laboratoires et Métrologie

| Réf. | Désignation | Hauteur | Poids | Tarif HT |
|-------|---------------------------------|---------|---------|------------|
| MF100 | Table croisée mini 50 x 50 mm | 73 mm | 6 kg | 2 062.00 € |
| MF200 | Table croisée mini 100 x 100 mm | 85 mm | 6.50 kg | 1 787.00 € |

Tables croisées : axe X (horizontal ou vertical)

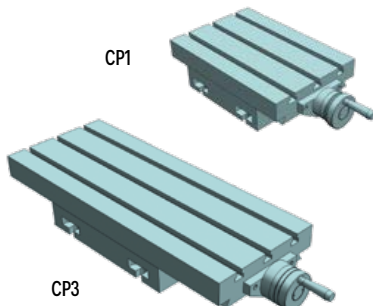

Série CP Standard (Axe X)

| Réf. | Désignation | Hauteur | Poids | Tarif HT |
|------|--------------------------------|---------|-------|------------|
| CP0 | Table croisée. Course : 70 mm | 66 mm | 10 kg | 1 532.00 € |
| CP1 | Table croisée. Course : 110 mm | 94 mm | 25 kg | 1 774.00 € |
| CP2 | Table croisée. Course : 170 mm | 100 mm | 35 kg | 2 048.00 € |
| CP3 | Table croisée. Course : 290 mm | 101 mm | 45 kg | 2 456.00 € |

Autres dimensions ou modèles



Consultez-nous

Plateaux diviseurs manuels à vernier

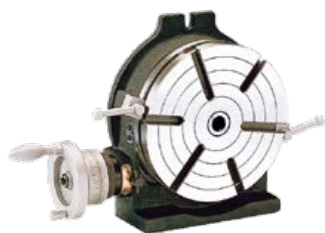

Horizontal & Vertical : Type PDMV

| Réf. | Désignation | Tarif HT |
|----------|---------------------------------------------|------------|
| PDMVH110 | Plateau diviseur manuel à vernier. Ø 110 mm | 560.70 € |
| PDMVH250 | Plateau diviseur manuel à vernier. Ø 250 mm | 1 175.00 € |
| PDMVH406 | Plateau diviseur manuel à vernier. Ø 400 mm | 2 520.00 € |

➤ *Autres modèles : nous consulter*

Diviseurs manuels avec mandrin



Horizontal & Vertical : Type DMI

| Réf. | Désignation | Tarif HT |
|----------|---------------------------------------------------|------------|
| DMIHV160 | Diviseur manuel avec mandrin. Indexable, Ø 160 mm | 1 172.00 € |
| DMIHV200 | Diviseur manuel avec mandrin. Indexable, Ø 200 mm | 1 630.00 € |
| DMIHV310 | Diviseur manuel avec mandrin. Indexable, Ø 310 mm | 6 498.00 € |



Horizontal & Vertical : Type DMV

| Réf. | Désignation | Tarif HT |
|-----------|---------------------------------------------------|------------|
| DMVIHV165 | Diviseur manuel avec mandrin. à vernier, Ø 165 mm | 1 686.00 € |
| DMVIHV200 | Diviseur manuel avec mandrin. à vernier, Ø 200 mm | 2 078.00 € |

Plateaux diviseurs manuels tilting



Très rigides pour les opérations de fraisage : Type PDMT

| Réf. | Désignation | Tarif HT |
|-------------|---------------------------------------------------------|------------|
| PDMT1V1M150 | Diviseur manuel tilting. 2 axes, avec vernier, Ø 150 mm | 1 445.00 € |
| PDMT1V1M300 | Diviseur manuel tilting. 2 axes, avec vernier, Ø 300 mm | 3 900.00 € |

➤ *Autres modèles : nous consulter*

Accessoires diviseurs : sur demande



Mandrins 3 mors fonte avec fixation par l'avant



Faux plateau pour mandrins 3 mors



Contre-pointe pour diviseurs

Diviseur à mandrin Ø 80 mm



| Réf. | Désignation | Tarif HT |
|------|--------------------------------------------------------------------------------------------------|-----------|
| S80 | Diviseur à mandrin Ø 80 mm. Graduation 4 x 90°; Lecture au 10ème, Indexation rapide tous les 15° | 1387.00 € |

Table sinus pour diviseur



| Réf. | Désignation | Tarif HT |
|-----------|-----------------------------------------------------------------------------|----------|
| TSD110X83 | Table SINUS pour diviseur (Série 32 et 80). Inclinaison réglable de 0 à 50° | 274.00 € |

Portes pinces sur embase

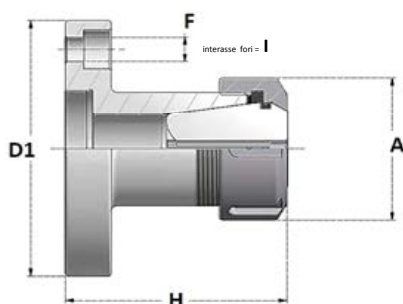

| Réf. | A | D1 | F | H | I | Tarif HT |
|-----------|------|-------|-------|--------|------|----------|
| FL50ER32 | Ø 50 | Ø 50 | Ø 6 | mm. 58 | Ø 40 | 130.00 € |
| FL90ER32 | Ø 50 | Ø 90 | Ø 8.5 | mm. 72 | Ø 70 | 176.00 € |
| FL110ER40 | Ø 63 | Ø 110 | Ø 8.5 | mm. 87 | Ø 86 | 247.00 € |

Pot de serrage pneumatique pour pince F48

MADE IN EUROPE



| Réf. | Désignation | Tarif HT |
|---------|--------------------------------|-----------|
| 772.142 | Pot de serrage pneumatique F48 | 1432.00 € |

➤ Existe en F15 | F22 | F32 | W20 | W25 | W31.75 sur demande
Tous nos modèles sur www.dibe.fr

TOURS

*Tours parallèles
Tours petites tailles
Tours grand passage de barre
Tours série lourde banc long*

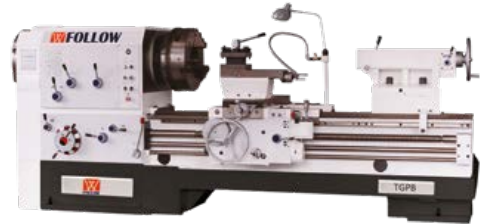

FRAISEUSES

*Fraiseuses à tourelle verticale
Fraiseuses universelles
Perceuses fraiseuses
Fraiseuses CNC*



RECTIFIEUSES

*Rectifieuses planes automatiques
Rectifieuses NC*



PERCEUSES TARAUDEUSES

*Perceuses taraudeuses à colonne
Perceuses radiales
Perceuse taraudeuse radiale*



MORTAISEUSES

*Mortaiseuses série HE
Mortaiseuses CNC*



Pour tout renseignement & devis : **04 50 96 39 02** | commercial@dibe.fr

Garantie 12 mois (pièces) – SAV – Mise en route, installation & formation (en option)

MICROTARAUEUSE NOUVELLE GÉNÉRATION

MADE IN
EUROPE

Haute-Précision – Capacité de M0.5 à M22



4 modèles de MICRO-TARAUEUSES

3 modèles de TARAUEUSES

TD 8

TD 25

TD 83 – TD 120

TD 300 à 900

M0,5 – M4

M1 – M6

M2 – M12

M4 – M22

Tarauder de façon rapide et optimale devient un jeu d'enfant.

Ces machines vous offrent précision, rapidité et autocontrôle.

**" Souplesse d'utilisation
Grande sensibilité "**

Plus de détails sur www.dibe.fr

**SAV ET MAINTENANCE
D'ANCIENNES TARAUEUSES ...**



04 50 96 39 02



info@dibe.fr



www.dibe.fr



BRAS DE TARAUDAGE ÉLECTRIQUE ET PNEUMATIQUE

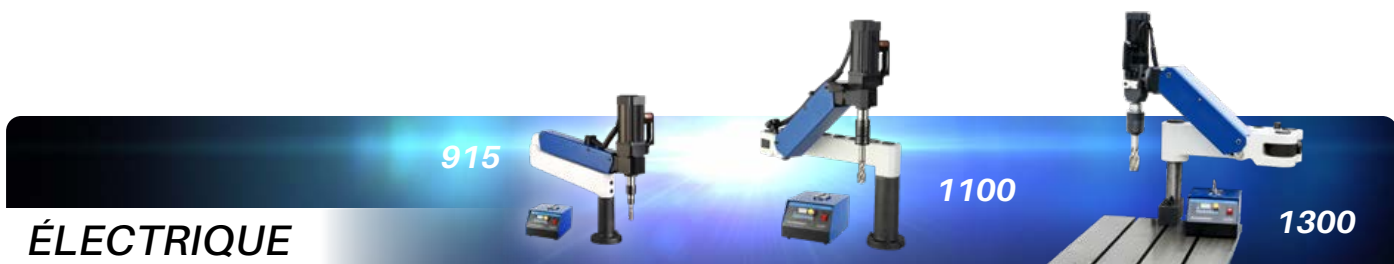

ÉLECTRIQUE

| PLAGE DE TRAVAIL | CAPACITÉ | MANDRIN | PUISS. | VITESSE MAX | TARAUDAGE | POIDS | RÉF. |
|--------------------------|----------|---------|--------|-------------|-----------------------|-------|----------|
| R : 915 mm V : 530 mm | M3 - M12 | Ø 19 mm | 1.2 kW | 600 rpm | Vertical | 28 kg | 32091512 |
| R : 1100 mm V : 550 mm | M3 - M24 | Ø 31 mm | 1.2 kW | 150 rpm | Vertical + Horizontal | 45 kg | 32110024 |



UTILISATION LÉGÈRE + ÉCRAN TACTILE

| RAYON | CAPACITÉ | MANDRIN | PUISSANCE | VITESSE MAX | TARAUDAGE | JOINT UNIV. | POIDS | RÉF. |
|----------|----------|---------|-----------|------------------|--------------------------|-------------|-------|-----------|
| 1 100 mm | M2-M8 | Ø 19 mm | 800 W | 800-1600 trs/min | Vertical + Horizontal | U60 | 30 kg | L33110008 |
| 1 100 mm | M3-M16 | Ø 19 mm | 800 W | 200-450 trs/min | | U60 | 30 kg | L33110016 |
| 1 100 mm | M2-M8 | Ø 19 mm | 800 W | 800-1600 trs/min | | U60 | 30 kg | Z33110008 |
| 1 100 mm | M3-M16 | Ø 19 mm | 800 W | 200-450 trs/min | | U60 | 30 kg | Z33110016 |
| 1 500 mm | M6-M30 | Ø 31 mm | 2 kW | 100-250 trs/min | | U80 | 46 kg | L33150030 |
| 1 500 mm | M6-M30 | Ø 31 mm | 2 kW | 100-250 trs/min | | U80 | 46 kg | Z33150030 |
| 1 500 mm | M10-M42 | Ø 48 mm | 2 kW | 30-70 trs/min | | U80 | 46 kg | Z33150042 |
| 2 000 mm | M2-M8 | Ø 19 mm | 800 W | 800-1600 trs/min | | U60 | 36 kg | T33200008 |
| 2 000 mm | M3-M16 | Ø 19 mm | 800 W | 200-450 trs/min | | U60 | 36 kg | T33200016 |
| 2 000 mm | M6-M30 | Ø 31 mm | 2 kW | 100-250 trs/min | | U80 | 55 kg | T33200030 |
| 2 500 mm | M3-M16 | Ø 19 mm | 800 W | 200-450 trs/min | | U60 | 66 kg | T33250016 |
| 2 500 mm | M6-M30 | Ø 31 mm | 2 kW | 100-250 trs/min | | U80 | 70 kg | T33250030 |

Structure Z

SCIES À RUBAN

MANUELLES – SEMI AUTOMATIQUES – AUTOMATIQUES – CNC

MADE IN
EUROPE



Caractéristiques et tarifs : **nous consulter**

Made in Europe – SAV – Formation – Études

Servantes à rouleaux d'amenée



| Réf. | Désignation | Tarif HT (hors transport) |
|------|-------------------------------------------------|---------------------------|
| CR1 | Servante à rouleaux Ø 60 mm, Longueur : 1000 mm | 442.00 € |
| CR2 | Servante à rouleaux Ø 60 mm, Longueur : 2000 mm | 651.00 € |

► *Fiches produits sur demande*

DÉGRAISSAGE ET LAVAGE

Fontaines et Machines de dégraissage chauffantes LESSIVIELLES



| Réf. | Désignation | Tarif HT (hors transport) |
|---------|-------------------------------------|---------------------------|
| LP3C OP | Fontaine inox électrique 75 litres | 4 675.00 € |
| LP3P OP | Fontaine inox pneumatique 75 litres | 4 393.00 € |
| LP4C OP | Fontaine inox électrique 90 litres | 5 633.00 € |
| LP4P OP | Fontaine inox pneumatique 90 litres | 5 085.00 € |



| Réf. | Désignation | Tarif HT (hors transport) |
|------|------------------------------------------------|---------------------------|
| LP3C | Cabine inox électrique 230V 8 bars 75 litres | 5 609.00 € |
| LP3X | Cabine inox électrique 230V 100 bars 75 litres | 7 292.00 € |
| LP4C | Cabine inox électrique 230V 8 bars 90 litres | 6 739.00 € |
| LP4X | Cabine inox électrique 230V 100 bars 90 litres | 7 946.00 € |



| Réf. | Désignation | Tarif HT (hors transport) |
|------|------------------------------------------|---------------------------|
| P60 | Laveuse automatique 400V panier Ø 580mm | 6 323.00 € |
| P80 | Laveuse automatique 400V panier Ø 780mm | 6 752.00 € |
| P100 | Laveuse automatique 400V panier Ø 970mm | 10 683.00 € |
| P120 | Laveuse automatique 400V panier Ø 1170mm | 12 503.00 € |

➤ Fiches produits sur demande. Dégraissant vendu séparément.



Fontaines de dégraissage chauffantes **BIOLOGIQUES**



| Réf. | Désignation | Tarif HT (hors transport) |
|--------------------|-----------------------------------------------------|---------------------------|
| ENV-BIONET-COMPACT | Bio-Net Compact GT 90L, 700 x 480 mm + 4 Bidons 20L | 2 293.00 € |
| ENV-BIONET-MAXI | Bio-Net Maxi GT 100L, 810 x 520 mm + 5 Bidons 20L | 2 919.00 € |

➤ Fiches produits sur demande.



Nettoyeurs à ultrasons industriels **DIGITAUX**



| Réf. | Désignation | Tarif HT (hors transport) |
|---------|--------------------------------------------------------|---------------------------|
| BUB-6L | Bac à ultrasons digital 6L, Cuve : 300 x 155 x 150 mm | 282.00 € |
| BUB-15L | Bac à ultrasons digital 15L, Cuve : 330 x 300 x 155 mm | 456.00 € |
| BUB-30L | Bac à ultrasons digital 30L, Cuve : 500 x 295 x 200 mm | 675.00 € |

➤ Fiches produits sur demande.

Aspirateurs séparateurs vidangeurs à copeaux



Aspiration / Refoulement des huiles souillées, compact et maniable.

| Réf. | Désignation | Tarif HT (hors transport) |
|----------|----------------------------------------|---------------------------|
| A452 | Aspirateur, Capacité cuve 100 l, 230 V | 6 172.00 € |
| A375 | Aspirateur, Capacité cuve 280 l, 400 V | 9 500.00 € |
| A378-001 | Aspirateur, Capacité cuve 500 l, 400 V | 11 838.00 € |

Déshuileurs à bande lisse



Structure inox.

| Réf. | Désignation | Tarif HT (hors transport) |
|--------|--------------------------------------------------|---------------------------|
| DB-3L | Déshuileur à bande lisse, 230 V, 3 l/h | 289.00 € |
| DBA-3L | Déshuileur à bande lisse avec tige, 230 V, 3 l/h | 321.00 € |
| DB-6L | Déshuileur à bande lisse, 230 V, 6 l/h | 303.00 € |
| DBA-6L | Déshuileur à bande lisse avec tige, 230 V, 6 l/h | 433.00 € |

Déshuileurs à disque



Simplicité d'installation et d'utilisation.

| Réf. | Désignation | Tarif HT (hors transport) |
|------|-------------------------------------------------------|---------------------------|
| 7000 | Déshuileur à disque Ø 300 mm, 230 V, débit max. 3 l/h | 980.00 € |

Déshuileurs gros volume

HAUTE PERFORMANCE



Amélioration de la qualité des pièces produites, réduction de la conso. des fluides.

| Réf. | Désignation | Tarif HT (hors transport) |
|--------|------------------------------------------------|---------------------------|
| DC6MX | Déshuileur 600 l/h, 230 V, Temp. liquide 60°C | 4 998.00 € |
| DC18MX | Déshuileur 1800 l/h, 230 V, Temp. liquide 40°C | 6 429.00 € |
| DC27MX | Déshuileur 2700 l/h, 230 V, Temp. liquide 40°C | 8 572.00 € |

Votre fournisseur d'équipements Machines-Outils

SÉLECTION N° 26



Retrouvez l'intégralité de nos produits dans nos catalogues



Disponibles en téléchargement

www.dibe.fr

Livraison **24H** avec
Pour toute commande passée avant 15h



Dans la limite des stocks disponibles, prix unitaire en € HT, départ magasin.
Document non contractuel.

04 50 96 39 02

info@dibe.fr

www.dibe.fr